

Installation Instructions

IntelliFlow®

Washing Machine Smart Water Shutoff Model A2C-SC / A2C-SC-WB

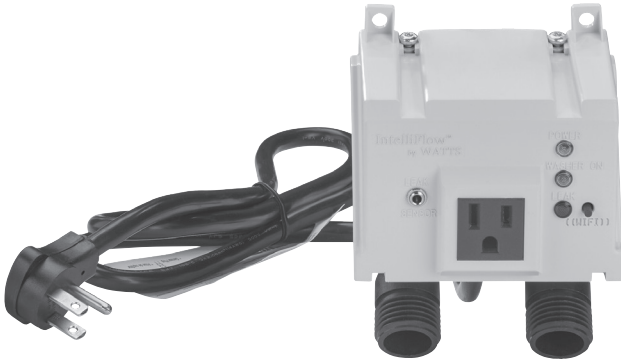

A2C-SC IntelliFlow®



Leak Sensor

WARNING



**THINK
SAFETY
FIRST**

Read this Manual **BEFORE** using this equipment.
Failure to read and follow all safety and use information can result
in death, serious personal injury, property damage, or damage to the
equipment. Visit Watts.com with any questions.
Keep this Manual for future reference.



Table of Contents

Operating Instructions	3
Setting Up and Registering your Connected IntelliFlow®	4-5
Operating Specifications	6
Installing the A2C-SC IntelliFlow®	7-8
Installing the IntelliFlow® Wall Box Unit (A2C-SC-WB)	9-10
Installing the Watts Model A2-LS Leak Sensor.	11
Troubleshooting Guide	12
Accessories: Watts A2-IntelliTimer	13
Front Panel Status Indicators	14
IntelliFlow® Retrofit Kit Options	15

NOTICE

This unit is not compatible with 240VAC powered washing machines or combination washer/dryers that are 240VAC powered. **A Watts A2-IntelliTimer (purchased separately) may be used with the IntelliFlow® with washing machines or washer/dryers that are 240VAC powered. (See page 5).**



**This valve requires a 120VAC, 60 Hz,
20 amp ground fault protected circuit.**

*Ground Fault Interrupter – A GFI circuit is not required for proper operation of the IntelliFlow®, but is strongly recommended as a safety device.

⚠ WARNING



Surge Protection – Although a surge protector is not required for proper operation of the IntelliFlow, it is strongly recommended, especially in areas where power surges or lightning strikes frequently occur.

Operating Instructions

The Series A2C-SC IntelliFlow® Washing Machine Smart Water Shutoff senses your washing machine's current flow and shuts off the water supply if an inlet hose bursts. It can also connect to your local WiFi network to send you real-time text and email alerts in the event of a leak.

The IntelliFlow is equipped with a state-of-the-art electric current sensing device. When a wash cycle is started, the IntelliFlow senses the electric current flowing to the washing machine and opens the supply of water to the washing machine. Once the full wash cycle is complete, the device senses the low current and closes the water inlet valves, which remain closed until the machine is used again.

The floor-mounted leak sensor provides additional protection from water damage while the washing machine is in use. When water is detected at the sensor, water flow to the washing machine hose is immediately shut off.

By installing an IntelliFlow, you're helping to protect your home from potential major water damage from a burst or leaking washing machine inlet hose.

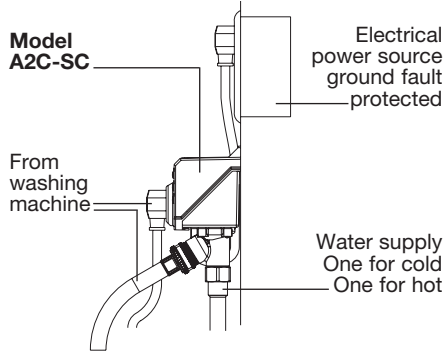

½" solder connectors for exposed piping

Standardly furnished with ½" solder copper adapters. Either connection may be used for the hot or cold water supply.

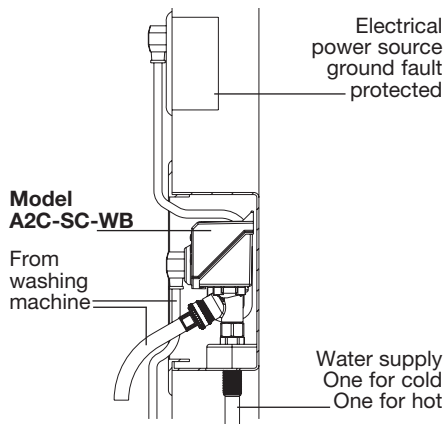

Includes wall mount box. Wall mount box has water inlet connection holes spaced 2⅞" center to center. Furnished with ½" solder connectors. Either connection may be used for the hot or cold water supply.

Setting Up and Registering your Connected IntelliFlow®

Before beginning this procedure, ensure that there is both power and WiFi available to the IntelliFlow unit. In the event that no WiFi is enabled, your IntelliFlow unit will still protect from leaks as long as it is powered on. It can be registered at a later time.

Install the IntelliFlow unit in accordance with the installation instructions previously listed.

First, power the device on and wait for the blue light to start blinking. To begin the connection process, on your device, scan for new WiFi networks and select SSID WattsDeviceSetup-xxxxx. In order to connect to the network, enter password "intelliflow".



Next, scan the QR code on the product hang tag / outlet sticker. If these are missing or removed, visit <http://10.10.0.1/> to proceed with set up.

IntelliFlow does not support Microsoft Internet Explorer. For best performance, please use Google Chrome, Mozilla Firefox or Apple Safari.

**The set up process is a 4-step procedure.
These steps must be completed sequentially.**

Step 1

Register your IntelliFlow by filling in your details

WATTS
IntelliFlow®
Product Registration * Required
Country: United States
Full Name*: John Doe
Address: 815 Chestnut St.
Apartment, Suite, Etc.:
City: North Andover
State: Massachusetts
Zip/Postal code*: 01845
Next
Washing Machine
Notifications
Connect

Step 2

Enter your Washing Machine details.

WATTS
Washing Machine * Required
Power Supply Voltage*: 120
Brand: Washing machine
Model: A12345678
Next
Notifications
Connect

Step 3

Then set up real-time text and email notifications by putting in your email or mobile phone number.

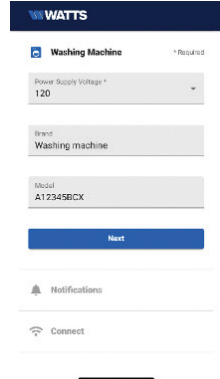

Step 4

Connect your IntelliFlow to the WiFi network of your choice. First, name your IntelliFlow and select the WiFi network you want. Make sure the WiFi network is 2.4 Ghz, and not 5 Ghz.

If you don't see your network, you can also select "Other Network", and type it in. [

Then, simply enter your WiFi network password to connect.

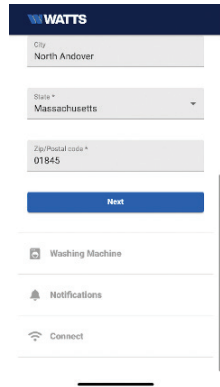
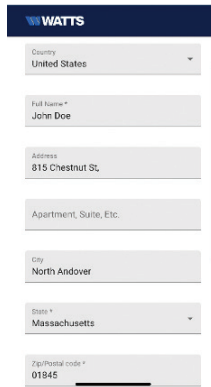

Once you're connected, your IntelliFlow will send a test alert to the provided email and/or mobile phone number.

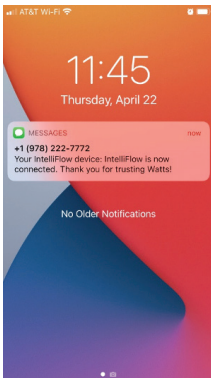

For more details including how to reset your IntelliFlow and clear all stored WiFi network and notification preferences, please refer to the product Installation Manual.

In case of a leak you will receive a notification like this:

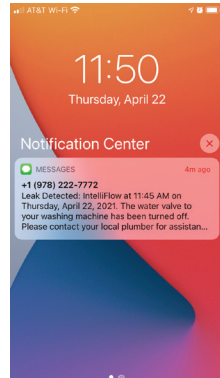

Here's a table describing the LED lights on the IntelliFlow.

	NO WIFI CONNECTION	NORMAL OPERATION++			
	WASHER OFF	WASHER OFF		WASHER ON	
		<i>WiFi Enabled</i>	<i>WiFi Disabled</i>	<i>WiFi Enabled</i>	<i>WiFi Disabled</i>
Multi Color LED	FLASHING BLUE	BLUE	GREEN*	BLUE	GREEN*
Yellow LED	OFF	OFF	OFF	YELLOW	YELLOW
Red LED	Red Flashing+	OFF or Red Flashing+	OFF or Red Flashing+	OFF or Red Flashing+	OFF or Red Flashing+

* Wi-Fi can be enabled by pushing Reset Button for 3 seconds

+ Leak Sensor is not installed

++ See Troubleshooting Guide for other LED light combinations

Operating Specifications

Electrical Rating: 120VAC, 60 Hz

Circuit Breaker Requirements: 20A GFI*

Max. Appliance Current Rating: 15A

Current Draw: 20mA (with appliance off)

Electrical Cord: 6 ft. type SJT 14 AWG

Max. Temperature: 180°F (82°C)

Max. Pressure: 150psi (10.3 bar)

Max. Operating Pressure Differential: 80 psi (5.5 bar)

Valve Body: Reinforced Polysulfone

Rubber Goods: Buna-N, EPDM

***Ground Fault Interrupter** – A GFI circuit is not required for proper operation of the IntelliFlow, but is strongly recommended as a safety device. In accordance with National Electric Code, NFPA 70, Section 210.11 Branch Circuits Required, at least one 20-ampere branch circuit shall be provided to supply the laundry receptacle outlets(s) required by Section 210.52(F). This circuit shall have no other outlets.

WARNING

***Surge Protection** – Although a surge protector is not required for proper operation of the IntelliFlow, it is strongly recommended, especially in areas where power surges or lightning strikes frequently occur.

Installing the A2C-SC IntelliFlow®

⚠ WARNING

Power MUST be off during installation or servicing of the valve!
Do not plug valve into supply circuit until completion of assembly.

NOTICE For Vertical Installation Only!

1. Shut off electrical power supply to the electrical receptacle to be used with the IntelliFlow.
2. Shut off both hot and cold water supply lines.
3. If retrofitting to an existing installation, disconnect the washing machine hoses from the existing shutoff valve(s).
4. Loosen the two (2) adapter nuts and remove both adapters from IntelliFlow valve body.
5. Place adapter nuts over piping prior to soldering adapters.
6. Solder adapters onto piping.

NOTICE

- Piping must be 2½" on center (Figure 3).
7. Place O-rings on adapter grooves (Figure 3A).
 8. Align and slip the valve body over adapters. Tighten adapter nuts.

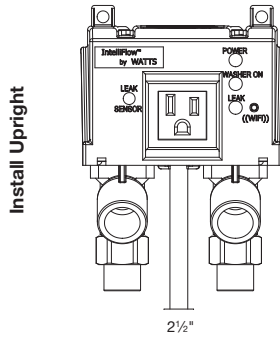

Figure 3

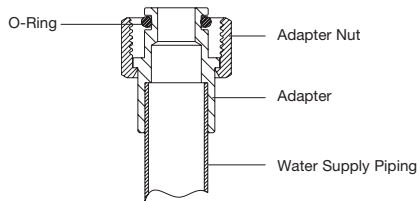

Figure 3A

NOTICE

Use of the IntelliFlow® Washing Machine Smart Water Shutoff outlet for appliances other than a washing machine is not recommended and voids the warranty.

Installing the A2C-SC IntelliFlow®

NOTICE

Do not over-tighten nuts.

To avoid cross threading, check thread alignment.

9. Connect the washing machine hoses to the IntelliFlow's hot and cold water outlets.

10. Plug the washing machine into the IntelliFlow's electrical outlet.

NOTICE

Appliance current rating must not exceed 15 amps.

11. Plug the IntelliFlow's power cord into the electrical receptacle that has been turned off (Figure 4).

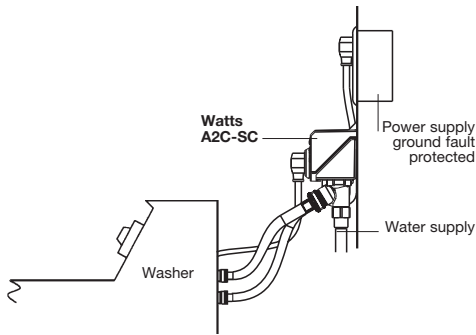

Figure 4

NOTICE

The IntelliFlow requires a 120VAC, 60Hz, 15 amp ground-fault protected receptacle.*

12. Install leak sensor.

***Ground Fault Interrupter – A GFI circuit is not required for proper operation of the IntelliFlow, but is strongly recommended as a safety device.**

NOTICE

The IntelliFlow will detect any current flow to the washing machine when the washing machine is off. During startup or at any time during troubleshooting, the IntelliFlow valve can be reset to OFF condition by unplugging and reinstalling the leak sensor.

13. Turn on both hot and cold water supply lines, and check for leaks.

14. If there are no leaks, make sure the hoses are connected and turn the electrical power back on.

15. Installation/activation procedure for connected IntelliFlow.

NOTICE

Do not plug valve into electrical supply circuit until you have completed installing the unit and reconnecting the water supply lines.

Installing the IntelliFlow® Wall Box Unit (A2C-SC-WB)

⚠ WARNING

Power MUST be off during installation or servicing of the valve!
Do not plug valve into supply circuit until completion of assembly.

NOTICE For Vertical Installation Only!

1. Shut off electrical power supply to the electrical receptacle to be used with the IntelliFlow.
2. Shut off both hot and cold water supply lines.
3. Remove trim plate (Fig. Nos. 5 & 6) and set aside until you've completed wall finishing (painting, wall papering, paneling, etc.).

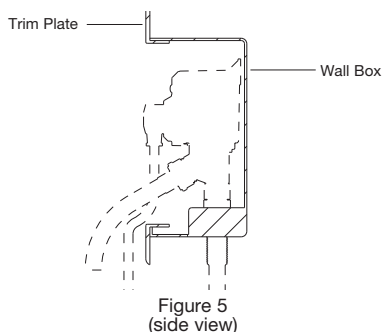

Figure 5
(side view)

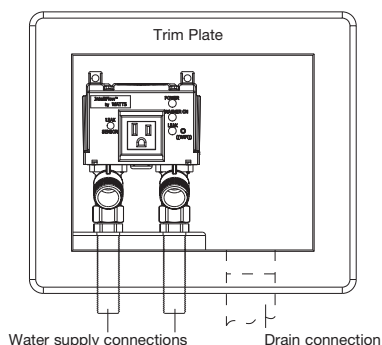

Figure 6
(front view)

4. Install the four mounting tabs provided in slots on the sides of the wall box enclosure (Fig. No. 7).
5. Position the A2C-SC-WB between the wall studs as shown in Fig. No. 7. Check that it is level and fasten the mounting tabs to the studs.
6. Remove drain plug knock out. Install drain piping and water supply piping to the appropriate IntelliFlow connection. Either IntelliFlow connection may be used for the hot or cold water supply.

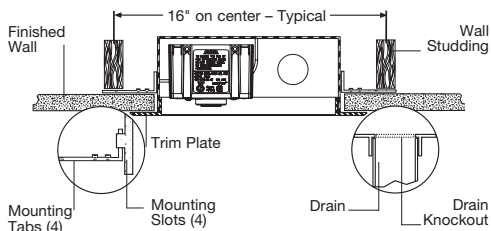

Figure 7
(top view)

Installing the IntelliFlow® Wall Box Unit (A2C-SC-WB)

NOTICE

Excessive heat from soldering can damage plastic components. Use a heat sink to prevent damage.

7. Place O-rings on adapter grooves (Figure No. 3A).
8. Align and slip the valve body over adapters. Tighten adapter nuts.

NOTICE

Do not over tighten nuts. To avoid cross threading, check thread alignment.

9. Prior to installing wall materials, turn on water supply (both hot and cold) and test for leaks. Test drain piping for leaks.
10. Turn off water supply until you've completed installing wall materials.

NOTICE

Installation must comply with local codes and ordinances. Inspection and approval of installation by local authorities may be required prior to installation of wall material. Check with local plumbing authorities for requirements.

11. Once you've finished the wall, install trim plate, connect washing machine water supply hoses to the IntelliFlow valve and to the washing machine.
12. Plug washing machine into the IntelliFlow's electrical outlet.

NOTICE

Appliance current rating must not exceed 15 amps.

13. Insert the IntelliFlow's power cord into the electrical receptacle that has been turned off

NOTICE

The IntelliFlow requires a 120VAC, 60Hz, 15 amp ground-fault protected receptacle.*

14. Install leak sensor.

NOTICE

The IntelliFlow will detect any current flow to the washing machine when the washing machine is off. During startup or at any time during troubleshooting, the IntelliFlow valve can be reset to OFF condition by unplugging and reinstalling the leak sensor.

15. Turn on both hot and cold water supply lines, and check for leaks.
16. If there are no leaks, make sure the hoses are connected and turn the electrical power back on. Installation of the IntelliFlow A2C-SC-WB Wall Box Unit is now complete.

Installing the Watts Model A2-LS Leak Sensor

Description

The Watts Model A2-LS Leak Sensor plugs into the receptacle on the front panel of the Watts IntelliFlow Series A2C-SC / A2C-SC-WB. The base of the sensor is placed on the floor close to the washing machine. Upon detection of water at the sensor, the IntelliFlow immediately shuts off the water supply to the washing machine hoses in order to prevent catastrophic water damage.

Installation

1. Insert the leak sensor contacts into the two holes on the top of the sensor base until the plug comes to a stop (Figure 2).
2. Place the sensor base on the floor behind the washing machine as close to the fill hoses as possible. Ensure that the sensor base is lying flat with all feet in contact with the floor surface.
3. Insert the leak sensor plug (Figure 1) into the leak sensor receptacle on front panel (Figure 2).

Note: Some washing machine models include circuitry that causes a slight current draw at all times. These models when connected to the IntelliFlow can cause the water supply to be energized continuously (Yellow LED: ON). The IntelliFlow can be reset by unplugging and reinstalling the leak sensor.

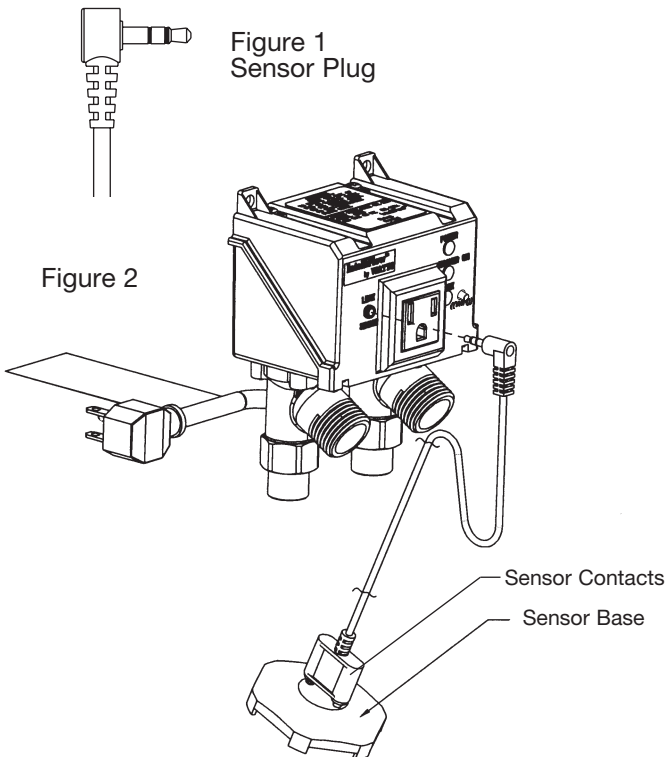

Troubleshooting Guide

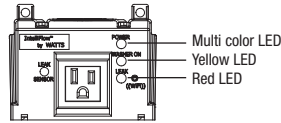

PROBLEM	SOLUTION
1. No water flow from either hot or cold water supply hose:	
1a. MULTI COLOR LED: Green/Blue YELLOW LED: OFF RED LED: OFF	<ol style="list-style-type: none"> 1. Plug washing machine into IntelliFlow and turn on washing machine. 2. Unplug the leak sensor, wait for the blinking red light and replug it in. 3. Start the wash cycle. 4. If not working, confirm that the washing machine is working
1b. MULTI COLOR LED: Green/Blue YELLOW LED: OFF RED LED: ON This indicates that the valve did not open	<ol style="list-style-type: none"> 1. Leak sensor has detected water. 2. Ensure that the washing machine is off 3. Unplug IntelliFlow from the electrical outlet 4. Check for broken or leaking hoses or water leaks 5. Correct problem, dry off the sensor, then re-insert plug into outlet to reset valve. 6 Turn on the washing machine.
1c. MULTI COLOR LED: Green/Blue YELLOW LED: OFF RED LED: BLINKING	<ol style="list-style-type: none"> 1. IntelliFlow/IntelliTime internal timing circuit has timed out. When the Yellow LED is Off, turn off the washing machine to reset the timing circuit. 2. Unplug and then plug back in sensor. 3. Turn on washing machine.
1d. ALL LEDs OFF	<ol style="list-style-type: none"> 1. Plug IntelliFlow into electrical outlet. 2. Check electrical outlet for power (reset ground fault).
2. No water flow from one hose - (either Hot or Cold): MULTI COLOR LED: ON YELLOW LED: ON RED LED: OFF	<ol style="list-style-type: none"> 1. Service strainers on washing machine hoses. 2. Service strainers on IntelliFlow (see figure below). Caution prior to servicing strainers, first remove power to IntelliFlow by unplugging, then shut off both hot and cold water supply to IntelliFlow. <p>Strainer O-Ring</p>
3. MULTI COLOR LED: ON YELLOW LED: ON RED LED: OFF	Some washing machine models include circuitry that causes a slight current draw at all times. These models when connected to the IntelliFlow can cause the water supply to be energized continuously (Yellow LED: ON). The IntelliFlow can be reset by unplugging and reinstalling the leak sensor. If this does not resolve this issue, the use of the A2 IntelliTimer is required with the system in use.
4. Unit feels warm	This condition is normal. Internal operating temperatures may cause unit to feel warm to the touch.
5. Unit cycles ON/OFF	Installation in a horizontal position can cause abnormal overheating of the unit which causes this cycling condition. Unit must be installed in an upright position as shown on pages 2 and 3.
6. Can't connect to WiFi Network	Check if WiFi is 2.4 GHz. IntelliFlow is not compatible with 5 GHz WiFi. Make sure that the Multicolor LED is Blue. If it isn't, press & hold the button for 3 seconds to enable Wi-Fi (Blue/blinking blue). Ensure there is sufficient WiFi signal strength, and for any firewall issues blocking communication.
7. RED LED Blinking	Indicates sensor is not plugged in. Plug in the sensor.
8. MULTI COLOR LED Blinking BLUE	Check internet connectivity on your router.
9. MULTI COLOR LED Blinking RED	Call Watts Technical support.

Accessories: Watts A2-IntelliTimer

The Watts A2-IntelliTimer is an optional accessory used in conjunction with the Watts IntelliFlow Washing Machine Smart Water Shutoff. It is a remote timer which allows the IntelliFlow to be used in applications where the washing machine or a combination washer/dryer is 240VAC powered. (The IntelliFlow is not compatible with 240VAC powered appliances). The timer initiates a two-hour cycle when the button is depressed.

The A2-IntelliTimer low-voltage power supply is plugged into the IntelliFlow power outlet. The remote solid-state timer is installed in a location that is convenient to the user and connected to the low-voltage power supply.

Activation of the push button on the timer causes current flow, which is detected by the IntelliFlow. The IntelliFlow then actuates the solenoid valves, allowing water to flow to the washing machine. This also begins a timing sequence of two hours, which, upon its completion de-energizes the IntelliFlow, shutting off the flow of water to the washing machine. The timing sequence can be interrupted by activating the push button a second time.

A Green LED is illuminated whenever the A2-IntelliTimer is energized.

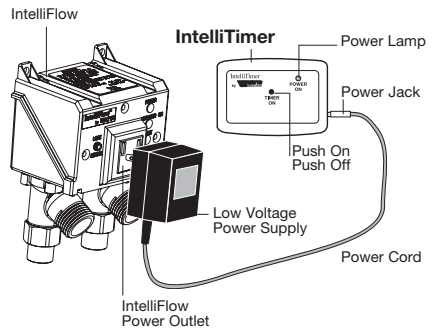
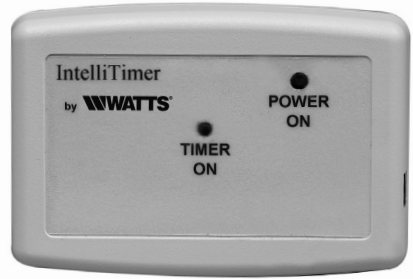

Typical Installation

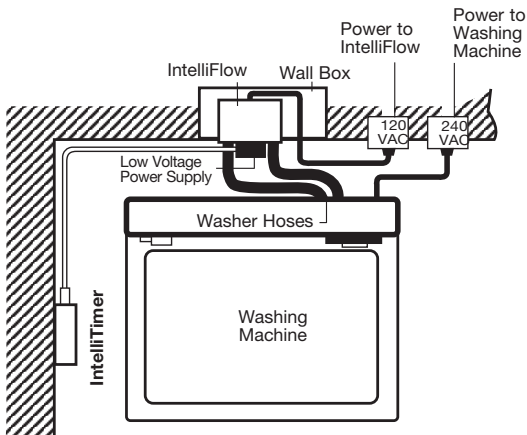

Front Panel Status Indicators

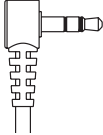
<p>GREEN LED: ON: Unit powered</p>	<p>This lamp is illuminated whenever the IntelliFlow is plugged into a powered wall outlet.</p>
<p>YELLOW LED: ON: Water supply open OFF: Water supply closed</p>  <p>Sensor Plug</p>	<p>This lamp is illuminated whenever the IntelliFlow senses current flow (the washing machine is turned on). It is off when the washing machine is turned off.</p> <p>NOTICE</p> <p>Some washing machine models include circuitry that causes a slight current draw at all times. These models when connected to the IntelliFlow can cause the water supply to be energized continuously (YELLOW LED: ON).</p>
<p>RED LED: ON: Leak sensed</p>	<p>This lamp is illuminated when the leak sensor is installed and water has been detected at the sensor. The water supply to the washing machine hoses are interrupted when a leak is detected.</p>
<p>BLINKING: Unit timed out</p>	<p>This lamp blinks whenever the internal timing circuit has timed out and has shut off the water supply to the washing machine hoses. Turning the washing machine Off then On will reset the timing circuit.</p>
<p>FAINT BLINK: (3-5 seconds)</p>	<p>This condition indicates the leak sensor is unplugged. To provide the maximum level of protection, it is recommended that the leak sensor be installed at all times.</p>
<p>User Button</p>	<p>Press for 3 seconds to turn WiFi on or off. Press for 10 seconds to factory reset the IntelliFlow and erase all user information.</p>

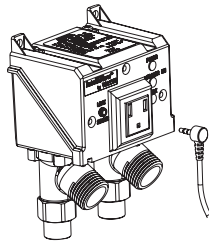

What is Surge Protection?

In many locations, changes in the AC voltage supply to the home by the electrical utility company can occur. Both lower-voltage (brownouts) and high-voltage (surges) can occur. Lightning strikes can also cause high-voltage spikes to occur.

All electronic equipment is designed to operate properly within a voltage range. However, high-voltage surges or spikes can damage sensitive circuitry within electronic equipment.

Surge protectors prevent voltage spikes from reaching electronic equipment.

What is Ground Fault Protection?

In many locations, an electrical differential between an electrical ground and a water pipe ground can exist. A person touching both grounds could receive a shock that may cause injury or death. A ground fault interrupter circuit (GFI) detects the differential and removes electrical power before injury can occur.

The IntelliFlow does not cause or change the electrical differential that exists.

IntelliFlow® Retrofit Kit Options

IntelliFlow®

Retrofit Installation Kit KA2-BD

Order No. 0004800

These mounting kits are specifically used to install the Watts model A2C-SC IntelliFlow Washing Machine Smart Water Shutoff to existing drain valves.

If Your Current Installation Looks Like:



left or right drain

--- KA2-BD ---

Final Installation Will Look Like:



If Your Current Installation Looks Like:



center drain

--- KA2-BD ---

Final Installation Will Look Like:



IntelliFlow®

Retrofit Kit KA2-R

Order No. 0004805

This kit is used to replace the following Watts IntelliFlow models: A2-WB, A2C-WB, A2C-WB-M with the IntelliFlow model A2C-M1.

If Your Current Installation Looks Like:



or



--- KA2-R ---

Final Installation Will Look Like:



A2C-M1

Wall box style with #2 Style, A2-WB, A2C-WB or A2C-WB-M

IntelliFlow®

Retrofit Kit KA2-A

Order No. 0004804

This kit is used to replace the following Watts washing machine shutoff valves: the wall mounted Watts models #2 Duo-Cloz valve and the wall mounted IntelliFlow models: A2, A2C, A2C-M with the Watts IntelliFlow model A2C-M1.

If Your Current Installation Looks Like:



or



--- KA2-A ---

Final Installation Will Look Like:



A2C-M1

Wall box style with #2 Style, A2, A2C or A2C-M

Limited Warranty: Watts (the "Company") warrants each product to be free from defects in material and workmanship under normal usage for a period of one year from the date of original shipment. In the event of such defects within the warranty period, the Company will, at its option, replace or recondition the product without charge.

THE WARRANTY SET FORTH HEREIN IS GIVEN EXPRESSLY AND IS THE ONLY WARRANTY GIVEN BY THE COMPANY WITH RESPECT TO THE PRODUCT. THE COMPANY MAKES NO OTHER WARRANTIES, EXPRESS OR IMPLIED. THE COMPANY HEREBY SPECIFICALLY DISCLAIMS ALL OTHER WARRANTIES, EXPRESS OR IMPLIED, INCLUDING BUT NOT LIMITED TO THE IMPLIED WARRANTIES OF MERCHANTABILITY AND FITNESS FOR A PARTICULAR PURPOSE.

The remedy described in the first paragraph of this warranty shall constitute the sole and exclusive remedy for breach of warranty, and the Company shall not be responsible for any incidental, special or consequential damages, including without limitation, lost profits or the cost of repairing or replacing other property which is damaged if this product does not work properly, other costs resulting from labor charges, delays, vandalism, negligence, fouling caused by foreign material, damage from adverse water conditions, chemical, or any other circumstances over which the Company has no control. This warranty shall be invalidated by any abuse, misuse, misapplication, improper installation or improper maintenance or alteration of the product.

Some States do not allow limitations on how long an implied warranty lasts, and some States do not allow the exclusion or limitation of incidental or consequential damages. Therefore the above limitations may not apply to you. This Limited Warranty gives you specific legal rights, and you may have other rights that vary from State to State. You should consult applicable state laws to determine your rights. **SO FAR AS IS CONSISTENT WITH APPLICABLE STATE LAW, ANY IMPLIED WARRANTIES THAT MAY NOT BE DISCLAIMED, INCLUDING THE IMPLIED WARRANTIES OF MERCHANTABILITY AND FITNESS FOR A PARTICULAR PURPOSE, ARE LIMITED IN DURATION TO ONE YEAR FROM THE DATE OF ORIGINAL SHIPMENT.**



USA: T: (978) 689-6066 • F: (978) 975-8350 • Watts.com
Canada: T: (888) 208-8927 • F: (905) 332-7068 • Watts.ca
Latin America: T: (52) 55-4122-0138 • Watts.com

Instrucciones de instalación

IntelliFlow®

Cierre inteligente del agua de la lavadora
Modelo A2C-SC/A2C-SC-WB

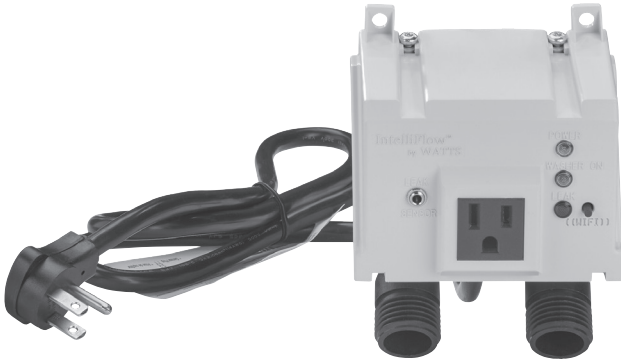

A2C-SC IntelliFlow®



Sensor de fugas

⚠ ADVERTENCIA



PIENSE
PRIMERO EN
LA SEGURIDAD

Lea este manual ANTES de usar el equipo.

El hecho de no leer y seguir toda la información de seguridad y de uso, puede provocar la muerte, lesiones serias, daños materiales o daños en el equipo. Visite Watts.com si tiene alguna pregunta.

Conserve este manual como referencia en el futuro.



WATTS®

Tabla de contenido

Instrucciones de funcionamiento	19
Configuración y registro de su Connected IntelliFlow®	20-21
Especificaciones de funcionamiento.	22
Instalación del A2C-SC IntelliFlow®	23-24
Instalación de la unidad de caja de pared IntelliFlow® (A2C-SC-WB)	25-26
Instalación del sensor de fugas modelo A2-LS de Watts	27
Guía de resolución de problemas.	28
Accesorios: A2-IntelliTimer de Watts	29
Indicadores de estado del panel delantero.	30
Opciones del kit de retroadaptación IntelliFlow®	31

AVISO

Esta unidad no es compatible con lavadoras eléctricas de 240 VCA ni con lavadoras/ secadoras combinadas con alimentación de 240 VCA. **Se puede utilizar A2-IntelliTimer de Watts (adquirido por separado) con el IntelliFlow® con lavadoras o lavadoras/ secadoras con alimentación de 240 VCA. (Consulte la página 5).**



***Esta válvula requiere un circuito protegido de falla a tierra de 120 VCA, 60 Hz, 20 amperios.**

*Interruptor de falla a tierra: no se requiere un circuito GFI para el funcionamiento correcto del IntelliFlow®, pero se recomienda encarecidamente como dispositivo de seguridad.

⚠ ADVERTENCIA



Protección contra picos de corriente: si bien no se requiere un protector contra picos de corriente para el funcionamiento correcto de IntelliFlow, se recomienda encarecidamente, especialmente en áreas en las que se producen con frecuencia picos de corriente o rayos.

Instrucciones de funcionamiento

El cierre inteligente del agua de la lavadora de IntelliFlow® serie A2C-SC detecta el flujo actual de su lavadora e interrumpe el suministro de agua si una manguera de entrada estalla. También puede conectarse a su red wifi local para enviarle alertas en mensaje de texto y correo electrónico en tiempo real en caso de una fuga.

El IntelliFlow está equipado con un dispositivo de detección de corriente eléctrica de última generación. Cuando se inicia un ciclo de lavado, IntelliFlow detecta la corriente eléctrica que fluye a la lavadora y abre el suministro de agua a la lavadora. Una vez finalizado el ciclo de lavado completo, el dispositivo detecta la corriente baja y cierra las válvulas de entrada de agua, que permanecen cerradas hasta que se vuelve a utilizar la máquina.

El sensor de fugas montado en el piso proporciona protección adicional contra daños causados por el agua mientras la lavadora está en uso. Cuando se detecta agua en el sensor, el flujo de agua a la manguera de la lavadora se apaga inmediatamente.

Al instalar un IntelliFlow, ayuda a proteger su hogar de posibles daños importantes por agua causados por una rotura o una fuga en la manguera de entrada de la lavadora.

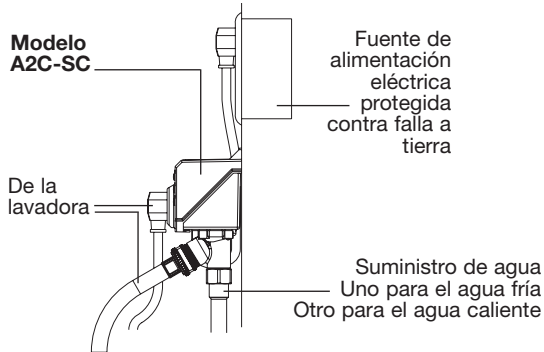

Conectores de soldadura de 1/2" (1.27 cm) para tuberías expuestas

Se suministran de forma estándar con adaptadores de soldadura de cobre de 1/2" (1.27 cm). Se puede utilizar cualquier conexión para el suministro de agua caliente o fría.

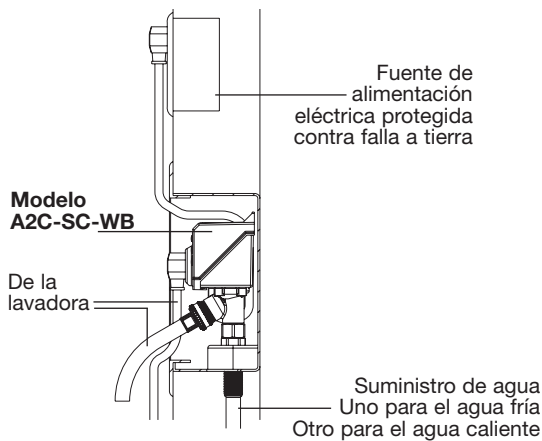

Incluye caja de montaje en pared. La caja de montaje en pared tiene orificios de conexión de entrada de agua espaciados 2 3/8" (6 cm) de centro a centro. Equipado con conectores de soldadura de 1/2" (1.27 cm). Se puede utilizar cualquier conexión para el suministro de agua caliente o fría.

Configuración y registro de su Connected IntelliFlow®

Antes de comenzar este procedimiento, asegúrese de que la unidad IntelliFlow dispone de alimentación y wifi. En caso de que no haya wifi activado, la unidad IntelliFlow seguirá protegiendo contra fugas mientras esté encendida. Se puede registrar más adelante. Instale la unidad IntelliFlow de acuerdo con las instrucciones de instalación indicadas anteriormente.

En primer lugar, encienda el dispositivo y espere a que la luz azul comience a parpadear. Para comenzar el proceso de conexión, busque nuevas redes wifi en su dispositivo y seleccione SSID WattsDeviceSetup-xxxxx. Para conectarse a la red, ingrese la contraseña "intelliflow".



A continuación, escanee el código QR de la etiqueta colgante del producto o adhesivo de la toma de corriente. Si faltan o se quitaron, visite <http://10.10.0.1/> para continuar con la configuración.

IntelliFlow no es compatible con Microsoft Internet Explorer. Para obtener el mejor rendimiento, utilice Google Chrome, Mozilla Firefox o Apple Safari.

El proceso de configuración es un procedimiento de cuatro pasos. Estos pasos deben completarse de forma secuencial.

Paso 1

Registre su IntelliFlow e ingrese sus datos.

The first screenshot shows the 'Product Registration' screen with fields for Country (United States), Full Name (John Doe), Address (815 Chestnut St.), Apartment, Suite, Etc., and City (North Andover). The second screenshot shows the same fields with the values filled in. The third screenshot shows the 'Next' button and a list of device types including 'Washing Machine', 'Notifications', and 'Connect'.

Paso 2

Ingrese los detalles de su lavadora.

The screenshot shows the 'Washing Machine' details screen with fields for Power Supply Voltage (120), Brand (Washing machine), and Model (A123456789). The 'Next' button is visible at the bottom.

Paso 3

A continuación, configure las notificaciones de mensaje de texto y correo electrónico en tiempo real ingresando su correo electrónico o número de teléfono móvil.

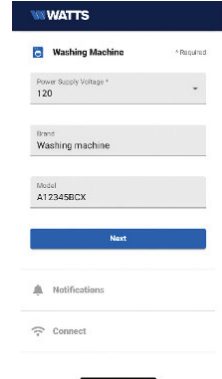

Paso 4

Conecte su IntelliFlow a la red wifi de su elección. En primer lugar, asigne un nombre a su IntelliFlow y seleccione la red wifi que desee. Asegúrese de que la red wifi sea de 2.4 Ghz y no de 5 Ghz.

Si no ve su red, también puede seleccionar "Otra red" y escribir el nombre de la red.

A continuación, simplemente ingrese su contraseña de red wifi para conectarse.

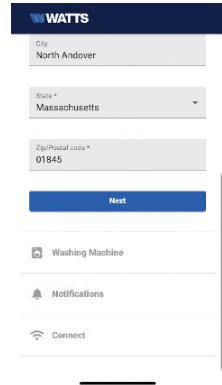
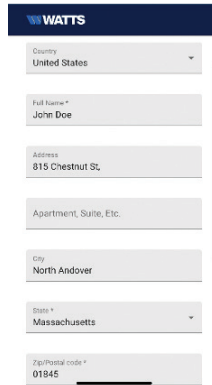

Una vez conectado, su IntelliFlow enviará una alerta de prueba al correo electrónico o número de teléfono móvil proporcionados.

Para obtener más información, incluya cómo restablecer su IntelliFlow y borrar todas las preferencias de red wifi y de notificación almacenadas, consulte el manual de instalación del producto.

En caso de fuga, recibirá una notificación como esta:

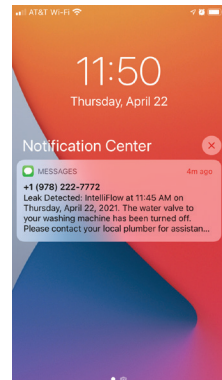
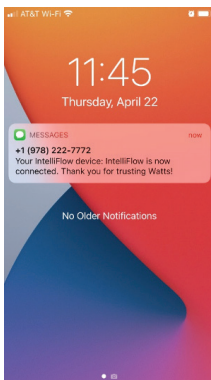

A continuación presentamos una tabla que describe las luces LED del IntelliFlow.

	SIN CONEXIÓN WIFI	FUNCIONAMIENTO NORMAL++			
	LAVADORA OFF	LAVADORA OFF		LAVADORA ON	
		<i>Wifi activado</i>	<i>Wifi desactivado</i>	<i>Wifi activado</i>	<i>Wifi desactivado</i>
LED multicolor	AZUL PARPADEANTE	AZUL	VERDE*	AZUL	VERDE*
LED amarillo	OFF	OFF	OFF	AMARILLO	AMARILLO
LED rojo	Rojo parpadeante+	OFF o rojo parpadeante+	OFF o rojo parpadeante+	OFF o rojo parpadeante+	OFF o rojo parpadeante+

* Se puede activar la conexión wifi presionando el botón de reinicio 3 segundos

+ El sensor de fugas no está instalado

++ Consulte la Guía de solución de problemas para conocer otras combinaciones de luces LED

Especificaciones de funcionamiento

Capacidad eléctrica nominal: 120 VCA, 60 Hz

Requisitos del interruptor de circuito: 20 A GFI*

Diferencial nominal máxima del aparato: 15 A

Consumo de corriente: 20 mA (con el aparato apagado)

Cable eléctrico: 6 pies (1.8 m) tipo SJT 14 AWG

Diferencial máxima: 180 °F (82 °C)

Diferencial máxima: 150 psi (10.3 bares)

Diferencial de presión de funcionamiento máximo: 80 psi (5.5 bares)

Cuerpo de la válvula: Polisulfona reforzada

Productos de caucho: Buna-N, EPDM

***Interruptor de falla a tierra:** no se requiere un circuito GFI para el funcionamiento correcto de IntelliFlow, pero se recomienda encarecidamente como dispositivo de seguridad. De acuerdo con el Código Eléctrico Nacional, NFPA 70, Sección 210.11 Circuitos derivados requeridos, se proporcionará al menos un circuito derivado de 20 amperios para suministrar los tomacorrientes de los receptáculos de lavandería requeridos por la Sección 210.52(F). Este circuito no debe tener otras tomas de corriente.

⚠ ADVERTENCIA

***Protección contra picos de corriente:** si bien no se requiere un protector contra picos de corriente para el funcionamiento correcto de IntelliFlow, se recomienda encarecidamente, especialmente en áreas en las que se producen con frecuencia picos de corriente o rayos.

Instalación del A2C-SC IntelliFlow®

⚠ ADVERTENCIA

¡La alimentación **DEBE** estar apagada durante la instalación o el mantenimiento de la válvula!

No enchufe la válvula en el circuito de suministro hasta que finalice el montaje.

AVISO ¡Solo para instalación vertical!

1. Apague la fuente de alimentación eléctrica del receptáculo eléctrico que se va a utilizar con el IntelliFlow.
2. Cierre las líneas de suministro de agua fría y caliente.
3. Si se realiza un reajuste en una instalación existente, desconecte las mangueras de la lavadora de las válvulas de cierre existentes.
4. Afloje las dos (2) tuercas del adaptador y retire ambos adaptadores del cuerpo de la válvula IntelliFlow.
5. Coloque las tuercas del adaptador sobre las tuberías antes de soldar los adaptadores.
6. Suelde los adaptadores en las tuberías.

AVISO

La tubería debe tener 2 $\frac{3}{8}$ " (6 cm) en el centro (Figura 3).

7. Coloque las juntas tóricas en las ranuras del adaptador (Figura 3A).
8. Alinee y deslice el cuerpo de la válvula sobre los adaptadores. Apriete las tuercas del adaptador.



Figura 3



Figura 3A

AVISO

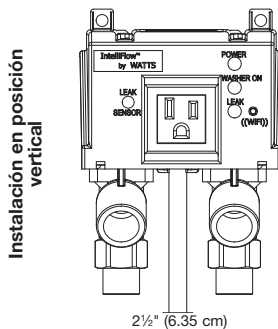
No se recomienda el uso de la toma de cierre inteligente del agua de la lavadora IntelliFlow® para aparatos que no sean lavadoras, ya que anula la garantía.

Instalación del A2C-SC IntelliFlow®

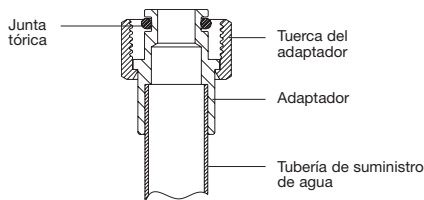
AVISO

No apriete en exceso las tuercas.

Para evitar que se pueda dañar la rosca, compruebe la alineación de la rosca.

9. Conecte las mangueras de la lavadora a las tomas de agua fría y caliente del IntelliFlow.
10. Enchufe la lavadora a la toma de corriente del IntelliFlow.

AVISO

La corriente nominal del aparato no debe superar los 15 amperios.

11. Enchufe el cable de alimentación del IntelliFlow en el receptáculo eléctrico que se apagó (Figura 4).



Figura 4

AVISO

El IntelliFlow requiere un receptáculo de 120 VCA, 60 Hz, 15 amperios protegido contra falla a tierra.*

12. Instale el sensor de fugas.

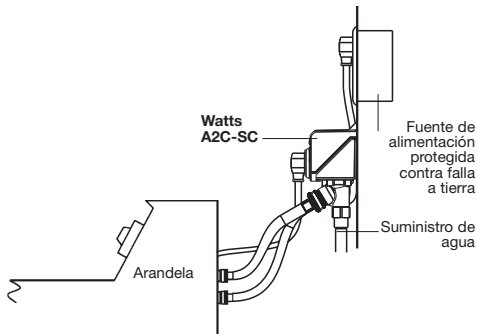
***Interruptor de falla a tierra: no se requiere un circuito GFI para el funcionamiento correcto de IntelliFlow, pero se recomienda encarecidamente como dispositivo de seguridad.**

AVISO

El IntelliFlow detectará cualquier flujo de corriente a la lavadora cuando esta se encuentre apagada. Durante el arranque o en cualquier momento durante la resolución de problemas, la válvula IntelliFlow puede restablecerse a la condición de OFF desenchufando y volviendo a instalar el sensor de fugas.

13. Conecte las líneas de suministro de agua caliente y fría y compruebe si hay fugas.
14. Si no hay fugas, asegúrese de que las mangueras estén conectadas y vuelva a encender la alimentación eléctrica.
15. Procedimiento de instalación/activación para Connected IntelliFlow.

AVISO

No enchufe la válvula en el circuito de suministro eléctrico hasta que haya terminado de instalar la unidad y volver a conectar las tuberías de suministro de agua.

Instalación de la unidad de caja de pared IntelliFlow® (A2C-SC-WB)

⚠ ADVERTENCIA

¡La alimentación **DEBE** estar apagada durante la instalación o el mantenimiento de la válvula!

No enchufe la válvula en el circuito de suministro hasta que finalice el montaje.

AVISO ¡Solo para instalación vertical!

1. Apague la fuente de alimentación eléctrica del receptáculo eléctrico que se va a utilizar con el IntelliFlow.
2. Cierre las líneas de suministro de agua fría y caliente.
3. Retire la placa embellecedora (Fig. n.º 5 y 6) y déjela a un lado hasta que haya terminado de terminar de pintar la pared (pintar, empapelar la pared, panelar, etc.).



Figura 5
(vista lateral)



Figura 6
(vista frontal)

4. Instale las cuatro lengüetas de montaje suministradas en las ranuras de los lados de la carcasa de la caja de pared (Fig. n.º 7).
5. Coloque el A2C-SC-WB entre los montantes, tal como se muestra en la Fig. n.º 7. Compruebe que esté nivelado y fije las lengüetas de montaje a los pernos.
6. Retire el tapón ciego de desagüe. Instale las tuberías de desagüe y de suministro de agua en la conexión IntelliFlow adecuada. Se puede utilizar cualquier conexión IntelliFlow para el suministro de agua caliente o fría.

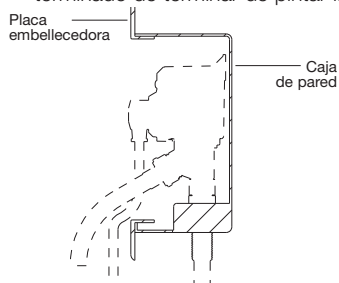

Figura 7
(vista superior)

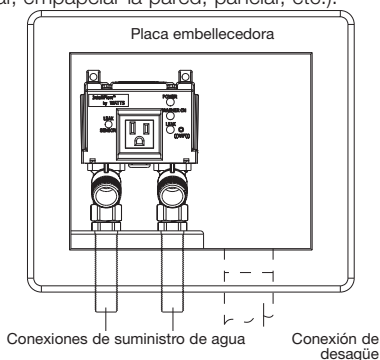
Instalación de la unidad de caja de pared IntelliFlow® (A2C-SC-WB)

AVISO

El exceso de calor de la soldadura puede dañar los componentes plásticos. Utilice un disipador de calor para evitar daños.

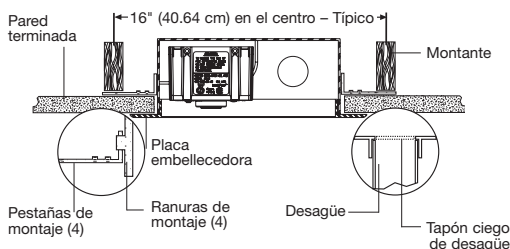
7. Coloque las juntas tóricas en las ranuras del adaptador (Figura n.º 3A).
8. Alinee y deslice el cuerpo de la válvula sobre los adaptadores. Apriete las tuercas del adaptador.

AVISO

No apriete en exceso las tuercas. Para evitar que se pueda dañar la rosca, compruebe la alineación de la rosca.

9. Antes de instalar materiales de pared, abra el suministro de agua (caliente y fría) y compruebe si hay fugas. Compruebe si hay fugas en las tuberías de desagüe.
10. Cierre el suministro de agua hasta que haya terminado de instalar materiales de pared.

AVISO

La instalación debe cumplir con los códigos y ordenanzas locales. Antes de la instalación del material de pared puede ser necesaria la inspección y aprobación de la instalación por parte de las autoridades locales. Consulte los requisitos con las autoridades locales de plomería.

11. Una vez que haya terminado la pared, instale la placa embellecedora, conecte las mangueras de suministro de agua de la lavadora a la válvula IntelliFlow y a la lavadora.
12. Enchufe la lavadora a la toma de corriente de IntelliFlow.

AVISO

La corriente nominal del aparato no debe superar los 15 amperios.

13. Ingrese el cable de alimentación de IntelliFlow en el receptáculo eléctrico que se ha apagado.

AVISO

El IntelliFlow requiere un receptáculo de 120 VCA, 60 Hz, 15 amperios protegido contra falla a tierra.*

14. Instale el sensor de fugas.

AVISO

El IntelliFlow detectará cualquier flujo de corriente a la lavadora cuando esta se encuentre apagada. Durante el arranque o en cualquier momento durante la resolución de problemas, la válvula IntelliFlow puede restablecerse a la condición de OFF desenchufando y volviendo a instalar el sensor de fugas.

15. Conecte las líneas de suministro de agua caliente y fría y compruebe si hay fugas.
16. Si no hay fugas, asegúrese de que las mangueras estén conectadas y vuelva a encender la alimentación eléctrica. La instalación de la unidad de caja de pared de IntelliFlow A2C-SC-WB ha finalizado.

Instalación del sensor de fugas modelo A2-LS de Watts

Descripción

El sensor de fugas modelo A2-LS de Watts se enchufa en el receptáculo del panel frontal del IntelliFlow de la serie A2C-SC/A2C-SC-WB de Watts. La base del sensor se coloca en el piso cerca de la lavadora. Cuando se detecta agua en el sensor, IntelliFlow cierra inmediatamente el suministro de agua a las mangueras de la lavadora para evitar daños catastróficos por agua.

Instalación

1. Ingrese los contactos del sensor de fugas en los dos orificios de la parte superior de la base del sensor hasta que el tapón se detenga (Figura 2).
2. Coloque la base del sensor en el piso detrás de la lavadora lo más cerca posible de las mangueras de llenado. Asegúrese de que la base del sensor esté tumbada plana con todos los pies en contacto con la superficie del piso.
3. Ingrese el tapón del sensor de fugas (Figura 1) en el receptáculo del sensor de fugas del panel frontal (Figura 2).

Nota: Algunos modelos de lavadoras incluyen circuitos que generan un pequeño consumo de corriente constantemente. Estos modelos, cuando están conectados al IntelliFlow, pueden provocar que el suministro de agua esté energizado de manera continua (LED amarillo: ENCENDIDO). El IntelliFlow se puede reiniciar al desconectarlo y reinstalar el sensor de fugas.



Figura 1
Tapón del sensor



Guía de resolución de problemas

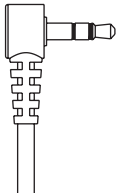
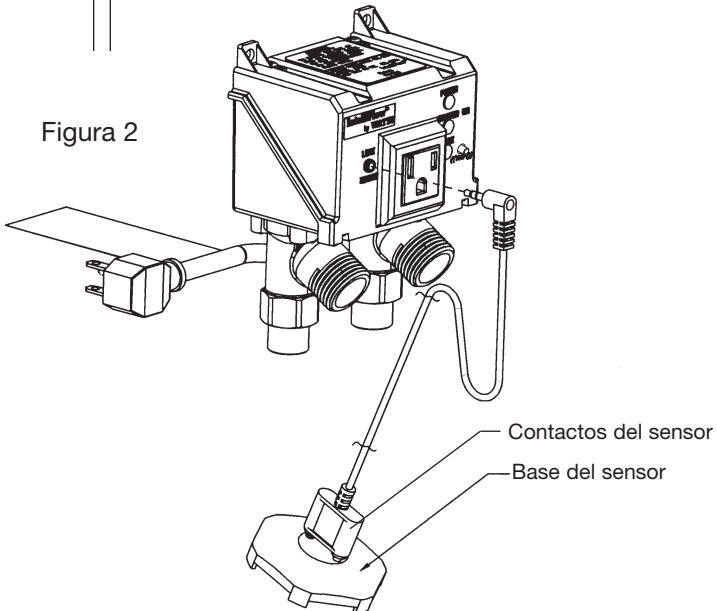
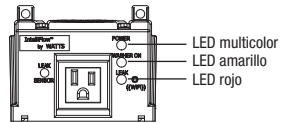

PROBLEMA	SOLUCIÓN
1. No hay flujo de agua de la manguera de suministro de agua caliente o fría:	
1a. LED MULTICOLOR: verde/azul LED AMARILLO: APAGADO LED ROJO: APAGADO	<ol style="list-style-type: none"> 1. Conecte la lavadora en el IntelliFlow y encienda la lavadora. 2. Desconecte el sensor de fugas, espere a que la luz roja parpadee y vuelva a conectarlo. 3. Inicie el ciclo de lavado. 4. Si no funciona, confirme que la lavadora funciona.
1b. LED MULTICOLOR: verde/azul LED AMARILLO: APAGADO LED ROJO: ENCENDIDO Esto indica que la válvula no se abrió.	<ol style="list-style-type: none"> 1. El sensor de fugas detectó agua. 2. Asegúrese de que la lavadora está apagada. 3. Desconecte IntelliFlow de la toma de corriente. 4. Compruebe si hay mangueras rotas o con fugas, o fugas de agua. 5. Corrija el problema, seque el sensor y vuelva a insertar el enchufe en la toma para restablecer la válvula. 6. Encienda la lavadora.
1c. LED MULTICOLOR: verde/azul LED AMARILLO: APAGADO LED ROJO: PARPADEANTE	<ol style="list-style-type: none"> 1. El circuito de temporización interno de IntelliFlow/IntelliTime ha agotado el tiempo de espera. Cuando el LED amarillo esté apagado, apague la lavadora para restablecer el circuito de temporización. 2. Desconecte y conecte nuevamente al sensor. 3. Encienda la lavadora.
1d. TODOS LOS LED APAGADOS.	<ol style="list-style-type: none"> 1. Conecte el IntelliFlow en el tomacorriente. 2. Verifique que el tomacorriente cuente con corriente eléctrica (reinicie en caso de falla a tierra).
2. No hay flujo de agua de una manguera (ya sea caliente o fría): LED MULTICOLOR: ENCENDIDO LED AMARILLO: ENCENDIDO LED ROJO: APAGADO	<ol style="list-style-type: none"> 1. Realice el mantenimiento de los filtros de las mangueras de la lavadora. 2. Realice el mantenimiento de los filtros del IntelliFlow (consulte la figura siguiente). Tenga cuidado antes de realizar el mantenimiento de los filtros; primero, desconecte el IntelliFlow para interrumpir la corriente, luego cierre el suministro de agua fría y caliente al IntelliFlow. <div style="text-align: center;"> <p>Filtro</p> <p>Junta tórica</p> </div>
3. LED MULTICOLOR: ENCENDIDO LED AMARILLO: ENCENDIDO LED ROJO: APAGADO	Algunos modelos de lavadoras incluyen circuitos que generan un pequeño consumo de corriente constantemente. Estos modelos, cuando están conectados al IntelliFlow, pueden provocar que el suministro de agua esté energizado de manera continua (LED amarillo: ENCENDIDO). El IntelliFlow se puede reiniciar al desconectarlo y reinstalar el sensor de fugas. Si esto no resuelve el problema, es necesario utilizar el IntelliTimer A2 con el sistema en uso.
4. La unidad se siente tibia al tacto.	Este estado es normal. Las temperaturas internas de funcionamiento pueden generar que la unidad se sienta tibia al tacto.
5. La unidad se ENCIENDE y APAGA.	La instalación en una posición horizontal puede provocar un sobrecalentamiento anómalo de la unidad, lo que genera esta condición de ciclado. La unidad se debe instalar en una posición vertical, como se muestra en las páginas 2 y 3.
6. No se puede conectar a la red wifi.	Compruebe si la conexión wifi es de 2.4 GHz. IntelliFlow no es compatible con una conexión wifi de 5 GHz. Asegúrese de que el LED multicolor esté azul. Si no es así, mantenga pulsado el botón 3 segundos para activar la wifi (azul/azul intermitente). Asegúrese de que haya suficiente intensidad de señal wifi y de que no haya problemas con el cortafuegos que bloqueen la comunicación.
7. El LED ROJO parpadea	Indica que el sensor no está conectado. Conecte el sensor.
8. EL LED MULTICOLOR parpadea en AZUL	Compruebe la conectividad a Internet en su enrutador.
9. EL LED MULTICOLOR parpadea en ROJO	Llame al servicio técnico de Watts.

Accesorios: A2-IntelliTimer de Watts

El A2-IntelliTimer de Watts es un accesorio opcional que se utiliza junto con el cierre inteligente del agua de la lavadora IntelliFlow de Watts. Se trata de un temporizador remoto que permite utilizar el IntelliFlow en aplicaciones en las que la lavadora o la combinación lavadora/secadora funciona con 240 VCA (El IntelliFlow no es compatible con aparatos con alimentación de 240 VCA). El temporizador inicia un ciclo de dos horas cuando se pulsa el botón.

La fuente de alimentación de bajo voltaje A2-IntelliTimer se conecta a la toma de corriente del IntelliFlow. El temporizador de estado sólido remoto se instala en una ubicación que es conveniente para el usuario y se conecta a la fuente de alimentación de bajo voltaje.

La activación del pulsador en el temporizador provoca un flujo de corriente, que es detectado por el IntelliFlow. A continuación, IntelliFlow acciona las electroválvulas, lo que permite que el agua fluya hacia la lavadora. Esto también inicia una secuencia de temporización de dos horas, que, una vez finalizada, desenergiza el IntelliFlow, cortando el flujo de agua a la lavadora. La secuencia de temporización puede interrumpirse activando el pulsador una segunda vez.

Siempre que se activa el A2-IntelliTimer, se ilumina un LED verde.

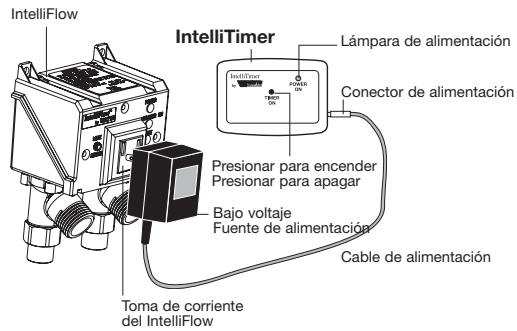
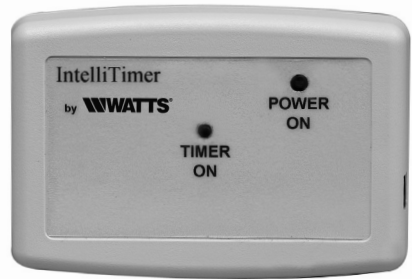

Instalación típica

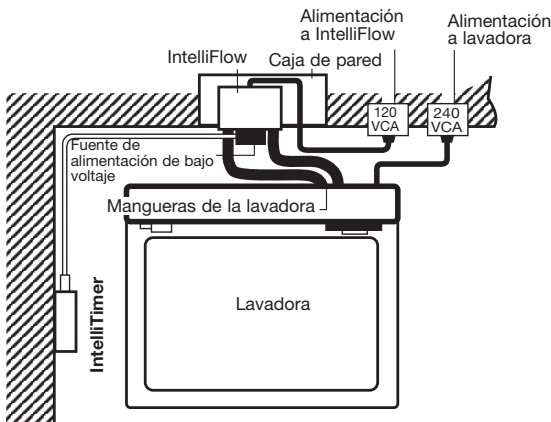

Indicadores de estado del panel delantero

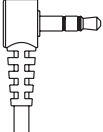
<p>LED VERDE: ENCENDIDO: Unidad alimentada</p>	<p>Esta lámpara se ilumina cada vez que el IntelliFlow se conecta a una toma de corriente de pared.</p>
<p>LED AMARILLO: ENCENDIDO: Suministro de agua abierto APAGADO: Suministro de agua cerrado</p>  <p>Tapón del sensor</p>	<p>Esta lámpara se ilumina siempre que el IntelliFlow detecta el flujo de corriente (la lavadora está encendida). Se apaga cuando la lavadora está apagada.</p> <p>AVISO</p> <p>Algunos modelos de lavadoras incluyen circuitos que generan un pequeño consumo de corriente constantemente. Estos modelos, cuando están conectados al IntelliFlow, pueden provocar que el suministro de agua esté energizado de manera continua (LED AMARILLO: ENCENDIDO).</p>
<p>LED ROJO: ENCENDIDO: Fuga detectada</p>	<p>Esta lámpara se ilumina cuando se instala el sensor de fugas y se detecta agua en el sensor. El suministro de agua a las mangueras de la lavadora se interrumpe cuando se detecta una fuga.</p>
<p>PARPADEANTE: Tiempo de espera de la unidad agotado</p>	<p>Esta luz parpadea siempre que se agota el tiempo de espera del circuito de temporización interno y se corta el suministro de agua a las mangueras de la lavadora. Al apagar la lavadora y después encenderla, se restablecerá el circuito de temporización.</p>
<p>PARPADEO DÉBIL: (3-5 segundos)</p>	<p>Este estado indica que el sensor de fugas está desenchufado. Para proporcionar el máximo nivel de protección, se recomienda que el sensor de fugas esté instalado en todo momento.</p>
<p>Botón del usuario</p>	<p>Pulse 3 segundos para encender o apagar la wifi. Pulse 10 segundos para restablecer la configuración de fábrica del IntelliFlow y borrar toda la información del usuario.</p>

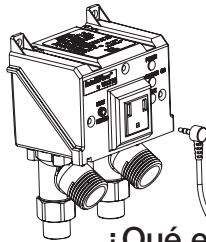

¿Qué es la protección contra picos de corriente?

En muchas ubicaciones, pueden producirse cambios en el suministro de voltaje de CA a la vivienda por parte de la empresa de suministro eléctrico. Pueden producirse voltajes bajos (caídas de tensión) y altos (picos de corriente). Los rayos también pueden provocar picos de alto voltaje.

Todos los equipos electrónicos están diseñados para funcionar correctamente dentro de un rango de voltaje. Sin embargo, las sobretensiones o picos de corriente pueden dañar los circuitos sensibles dentro de los equipos electrónicos.

Los protectores contra los picos de corriente evitan que las sobretensiones lleguen al equipo electrónico.

¿Qué es la protección contra falla a tierra?

En muchas ubicaciones, puede existir un diferencial eléctrico entre una conexión a tierra eléctrica y una conexión a tierra de tubería de agua. Una persona que toque ambas conexiones a tierra podría recibir una descarga que podría causar lesiones o la muerte. Un circuito interruptor para falla a tierra (GFI) detecta el diferencial y elimina la energía eléctrica antes de que se produzcan lesiones.

El IntelliFlow no causa ni cambia el diferencial eléctrico que existe.

Opciones del kit de retroadaptación IntelliFlow®

IntelliFlow®

Kit de instalación de retroadaptación KA2-BD

N.º de pedido 0004800

Estos kits de montaje se utilizan específicamente para instalar el cierre inteligente del agua de la lavadora IntelliFlow modelo A2C-SC de Watts en las válvulas de desagüe existentes.

Si su instalación actual tiene el siguiente aspecto:



--- KA2-BD ---

La instalación final tendrá el siguiente aspecto:



desagüe izquierdo o derecho

Si su instalación actual tiene el siguiente aspecto:



--- KA2-BD ---

La instalación final tendrá el siguiente aspecto:



desagüe central

IntelliFlow®

Kit de retroadaptación KA2-R

N.º de pedido 0004805

Este kit se utiliza para sustituir los siguientes modelos IntelliFlow de Watts: A2-WB, A2C-WB, A2C-WB-M con el modelo IntelliFlow A2C-M1.

Si su instalación actual tiene el siguiente aspecto:



o



--- KA2-R ---

La instalación final tendrá el siguiente aspecto:



A2C-M1

Estilo de caja de pared con diseño n.º 2, A2-WB, A2C-WB o A2C-WB-M

IntelliFlow®

Kit de retroadaptación KA2-A

N.º de pedido 0004804

Este kit se utiliza para sustituir las siguientes válvulas de cierre de lavadora de Watts: la válvula Duo-Cloz de Watts montada en la pared modelo n.º 2 y los modelos de IntelliFlow montados en la pared: A2, A2C, A2C-M con el modelo A2C-M1 de IntelliFlow de Watts.

Si su instalación actual tiene el siguiente aspecto:



o



La instalación final tendrá el siguiente aspecto:

--- KA2-A ---



A2C-M1

Estilo de caja de pared con diseño n.º 2, A2, A2C o A2C-M

Garantía limitada: Watts (la "Compañía") garantiza que los productos estarán libres de defectos en el material y la mano de obra cuando se usen de forma normal durante un periodo de un año a partir de la fecha del envío original. En caso de que tales defectos se presenten dentro del periodo de garantía, la Compañía, a su discreción, reemplazará o reparará el producto sin cargo.

LA GARANTÍA QUE AQUÍ SE ESTABLECE SE OFRECE EXPRESAMENTE Y ES LA ÚNICA GARANTÍA QUE LA COMPAÑÍA OTORGA CON RESPECTO AL PRODUCTO. LA COMPAÑÍA NO OTORGA NINGUNA OTRA GARANTÍA, EXPRESA O IMPLÍCITA. POR MEDIO DE LA PRESENTE, LA COMPAÑÍA ESPECÍFICAMENTE RECHAZA CUALQUIER OTRA GARANTÍA, EXPRESA O IMPLÍCITA, ENTRE OTRAS, LAS GARANTÍAS IMPLÍCITAS DE COMERCIABILIDAD E IDONEIDAD PARA UN FIN PARTICULAR.

La reparación que se describe en el primer párrafo de esta garantía constituirá la única y exclusiva compensación en caso de incumplimiento de la garantía, y la Compañía no asume responsabilidad alguna por daños y perjuicios emergentes, especiales o accesorios, incluyendo, entre otros y sin limitación alguna, la pérdida de ganancias o el costo de reparar o reemplazar otros bienes dañados si este producto no funciona correctamente, así como otros costos por indemnizaciones laborales, demoras, vandalismo, negligencia, contaminación causada por materias extrañas, daños por condiciones adversas del agua, sustancias químicas o cualquier otra circunstancia de la cual la Compañía no tenga control. Esta garantía quedará anulada por cualquier abuso, uso indebido, aplicación errónea, instalación incorrecta, mantenimiento inadecuado o alteración del producto.

Algunos estados no permiten limitaciones respecto a la duración de una garantía implícita, y algunos estados no permiten la exclusión o la limitación de daños emergentes o accesorios. Por lo tanto, las limitaciones anteriores podrían no ser aplicables en su caso. Esta Garantía limitada le otorga derechos legales específicos, pero usted podría tener otros derechos que varían según el estado. Debe consultar las leyes estatales correspondientes para determinar sus derechos. **MIENTRAS CONCUERDE CON LAS LEYES ESTATALES VIGENTES, LA DURACIÓN DE TODA GARANTÍA IMPLÍCITA QUE NO SEA RENUNCIABLE, INCLUIDAS LAS GARANTÍAS IMPLÍCITAS DE COMERCIABILIDAD E IDONEIDAD PARA UN FIN EN PARTICULAR, SE LIMITA A UN AÑO A PARTIR DE LA FECHA DEL ENVÍO ORIGINAL.**

The logo for Watts, featuring a stylized 'W' symbol followed by the word 'WATTS' in a bold, sans-serif font, with a registered trademark symbol (®) to the upper right.

EE. UU.: T: (978) 689-6066 • F: (978) 975-8350 • Watts.com

Canadá: T: (888) 208-8927 • F: (905) 332-7068 • Watts.ca

América Latina: T: (52) 55-4122-0138 • Watts.com

Instructions d'installation

IntelliFlow^{MD}

Robinet d'arrêt d'eau intelligent pour machine à laver
Modèle A2C-SC/A2C-SC-WB



A2C-SC IntelliFlow^{MD}



Détecteur de fuite

AVERTISSEMENT



**LA SÉCURITÉ
AVANT
TOUT**

Lire ce manuel **AVANT** d'utiliser cet équipement.

Le non-respect de toutes les instructions de sécurité et d'utilisation peut entraîner des dommages matériels, des dommages à l'équipement, des blessures graves ou la mort. Pour toute question, visitez Watts.com.

Conservez ce manuel pour référence ultérieure.



WATTS[®]

Table des matières

Instructions d'utilisation	35
Configuration et enregistrement de votre IntelliFlow ^{MD} connecté.	36-37
Spécifications de fonctionnement.	38
Installation de l'A2C-SC IntelliFlow ^{MD}	39 à 40
Installation du boîtier mural pour IntelliFlow ^{MD} (A2C-SC-WB)	41 à 42
Installation du détecteur de fuite Watts modèle A2-LS.	43
Guide de dépannage	44
Accessoires : Watts A2-IntelliTimer	45
Indicateurs d'état du panneau avant	46
Options de la trousse de modernisation IntelliFlow ^{MD}	47

AVIS

Cette unité n'est pas compatible avec les machines à laver ou les ensembles laveuse/sécheuse fonctionnant avec une alimentation 240 V c.a. **Un Watts A2-IntelliTimer (vendu séparément) peut être utilisé avec le robinet d'arrêt IntelliFlow^{MD} avec les machines à laver ou les laveuses/sécheuse avec une alimentation 240 V c.a. (Voir la page 5).**



***Ce robinet exige un circuit de protection contre les fuites de terre de 120 V c.a., 60 Hz, 20 A.**

*Disjoncteur de fuite de terre (GFI) : ce type de disjoncteur n'est pas obligatoire pour que le robinet IntelliFlow^{MD} fonctionne correctement, mais ce dispositif de sécurité est fortement recommandé.

⚠ AVERTISSEMENT



Protection contre les surtensions : bien qu'un limiteur de surtension ne soit pas indispensable au bon fonctionnement de l'IntelliFlow, il est fortement conseillé, particulièrement dans les régions où les surtensions ou la foudre sont fréquentes.

Instructions d'utilisation

Le robinet d'arrêt intelligent de l'eau de la machine à laver IntelliFlowMD de la série A2C-SC détecte le débit de courant de votre machine à laver et coupe l'alimentation en eau si un tuyau d'entrée éclate. Il peut également se connecter à votre réseau Wi-Fi local pour vous envoyer des alertes par message texte et courriel en temps réel en cas de fuite.

Le robinet IntelliFlow est équipé d'un dispositif de détection de courant électrique de pointe. Lorsqu'un cycle de lavage est lancé, l'IntelliFlow détecte le courant électrique qui circule dans la machine à laver et ouvre l'alimentation en eau vers celle-ci. Une fois le cycle de lavage complet terminé, l'appareil détecte le courant faible et ferme les vannes d'entrée d'eau, qui restent fermées jusqu'à ce que la machine soit utilisée de nouveau.

Le détecteur de fuite offre une protection supplémentaire contre les dégâts d'eau pendant le fonctionnement de la machine à laver. Lorsque de l'eau est détectée au capteur, le débit d'eau vers le tuyau de la machine à laver est immédiatement coupé.

En installant le robinet IntelliFlow, vous protégez votre maison contre les dégâts d'eau provoqués par la rupture ou une fuite du tuyau d'alimentation de la machine à laver.

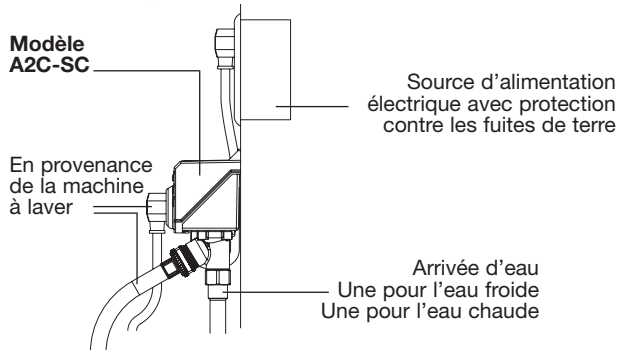

Raccords de soudure de 1/2 po (13 mm) pour tuyauterie exposée

Fourni de série avec des adaptateurs en cuivre à souder de 1/2 po (13 mm). Les deux raccords peuvent être utilisés pour l'alimentation en eau chaude et en eau froide.

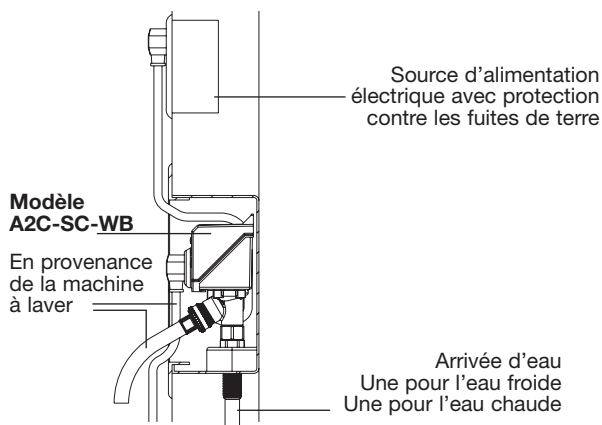

Inclut un boîtier pour montage mural. Le boîtier pour montage mural est doté d'orifices pour les raccords d'arrivée d'eau espacés de 2 3/8 po (60 mm) de centre à centre. Fourni avec des raccords à souder 1/2 po (13 mm). Les deux raccords peuvent être utilisés pour l'alimentation en eau chaude et en eau froide.

Configuration et enregistrement de votre IntelliFlow^{MD} connecté

Avant de commencer cette procédure, assurez-vous que le robinet IntelliFlow est alimenté et qu'un Wi-Fi est disponible. Si aucun Wi-Fi n'est activé, votre IntelliFlow restera protégé contre les fuites tant qu'il est sous tension. Il peut être enregistré plus tard.

Installez l'IntelliFlow conformément aux instructions d'installation indiquées précédemment.

Tout d'abord, allumez l'appareil et attendez que le voyant bleu commence à clignoter. Pour commencer le processus de connexion, sur votre appareil, recherchez de nouveaux réseaux Wi-Fi et sélectionnez SSID WattsDeviceSetup-xxxxx. Pour vous connecter au réseau, entrez le mot de passe « intelliflow ».



Ensuite, balayez le code QR sur l'étiquette volante du produit ou l'autocollant de sortie. S'ils sont manquants ou retirés, visitez <http://10.10.0.1/> pour procéder à la configuration.

IntelliFlow ne prend pas en charge Microsoft Internet Explorer. Pour une meilleure performance, veuillez utiliser Google Chrome, Mozilla Firefox ou Apple Safari.

**Le processus de configuration est une procédure en 4 étapes.
Ces étapes doivent être exécutées de façon séquentielle.**

Étape 1

Enregistrez votre IntelliFlow en inscrivant vos coordonnées

The screenshots show the registration process in three stages:

- Step 1:** The 'Product Registration' form is displayed with empty input fields for Country, Full Name, Address, Apartment, Suite, Etc., City, and Zip/Postal code.
- Step 2:** The form is filled out with the following information: Country: United States, Full Name: John Doe, Address: 815 Chestnut St., Apartment, Suite, Etc.: (empty), City: North Andover, State: Massachusetts, Zip/Postal code: 01845.
- Step 3:** The 'Next' button is highlighted, and the 'Washing Machine' section is visible, showing fields for Brand (Washing machine) and Model (A1234567CX).

Étape 2

Entrez les détails de votre machine à laver.

The screenshot shows the 'Washing Machine' registration form with the following details:

- Power Supply Voltage:** 120
- Brand:** Washing machine
- Model:** A1234567CX

Étape 3

Ensuite, configurez des notifications par message texte et par courriel en temps réel, en inscrivant votre courriel ou votre numéro de téléphone mobile.

WATTS

Washing Machine * Required

Power Supply Voltage *
120

Name
Washing machine

Model
A123456CX

Next

Notifications

Connect

Étape 4

Connectez votre IntelliFlow au réseau Wi-Fi de votre choix. D'abord, nommez votre IntelliFlow et sélectionnez le réseau Wi-Fi que vous voulez. Assurez-vous que le réseau Wi-Fi est 2,4 GHz et non 5 GHz.

Si vous ne voyez pas votre réseau, vous pouvez également sélectionner « Other Network » (autre réseau) et l'entrer.

Entrez ensuite simplement votre mot de passe de réseau Wi-Fi pour vous connecter.

WATTS

Country
United States

Full Name *
John Doe

Address
815 Chestnut St

Apartment, Suite, Etc.

City
North Andover

State *
Massachusetts

Zip/Postal code *
01845

WATTS

City
North Andover

State *
Massachusetts

Zip/Postal code *
01845

Next

Washing Machine

Notifications

Connect

Une fois connecté, votre IntelliFlow enverra une alerte d'essai à l'adresse courriel ou au numéro de téléphone cellulaire fournis.

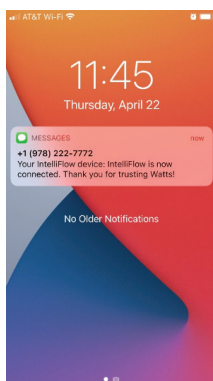

Pour plus de détails, y compris la façon de réinitialiser votre IntelliFlow et d'effacer tous les réseaux Wi-Fi stockés, et toutes les préférences de notification, veuillez consulter le manuel d'installation du produit.

En cas de fuite, vous recevrez une notification comme celle-ci :

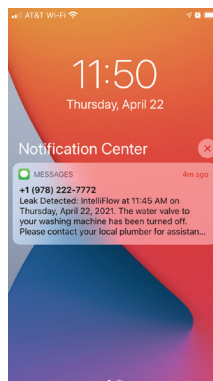

Voici un tableau décrivant les voyants DEL sur l'IntelliFlow.

	AUCUNE CONNEXION WI-FI	FONCTIONNEMENT NORMAL++			
	MACHINE À LAVER DÉSACTIVÉE	MACHINE À LAVER DÉSACTIVÉE		MACHINE À LAVER ACTIVÉE	
		<i>Wi-Fi activé</i>	<i>Wi-Fi désactivé</i>	<i>Wi-Fi activé</i>	<i>Wi-Fi désactivé</i>
Voyant DEL multicolore	BLEU CLIGNOTANT	BLEU	VERT*	BLEU	VERT*
DEL jaune	ÉTEINT	ÉTEINT	ÉTEINT	JAUNE	JAUNE
DEL rouge	Rouge clignotant+	ÉTEINT ou rouge clignotant+	ÉTEINT ou rouge clignotant+	ÉTEINT ou rouge clignotant+	ÉTEINT ou rouge clignotant+

* Le Wi-Fi peut être activé en appuyant sur le bouton de réinitialisation pendant 3 secondes

+ Le capteur de fuite n'est pas installé

++ Consulter le Guide de dépannage pour les autres combinaisons de voyants DEL

Spécifications de fonctionnement

Système électrique : 120 V c.a., 60 Hz

Exigences relatives au disjoncteur : GFI* 20 A

Différentiel de pression nominal max. de l'appareil : 15 A

Consommation de courant : 20 mA (avec l'appareil éteint)

Cordon électrique : 6 pi (1,8 m) de type SJT de 14 AWG

Différentiel de pression max. : 180 °F (82 °C)

Différentiel de pression max. : 150 lb/po2 (10,3 bars)

Différentiel de pression max. de fonctionnement : 80 psi (5,5 bars)

Corps de robinet : Polysulfone renforcé

Pièces en élastomère : Buna-N, EPDM

***Disjoncteur de fuite de terre (GFI) :** ce type de disjoncteur n'est pas obligatoire pour que l'IntelliFlow fonctionne correctement, mais ce dispositif de sécurité est fortement recommandé. Conformément au Code national de l'électricité, NFPA 70, Section 210.11 relative aux Circuits dérivés obligatoires, au moins un circuit dérivé de 20 A doit être fourni pour alimenter les prises destinées au lavage, conformément à la Section 210.52(F). Ce circuit ne doit pas disposer d'autres prises.

AVERTISSEMENT

***Protection contre les surtensions :** bien qu'un limiteur de surtension ne soit pas indispensable pour le bon fonctionnement de l'IntelliFlow, il est fortement conseillé, particulièrement dans les régions où les surtensions ou la foudre sont fréquentes.

Installation de l'IntelliFlow^{MD} A2C-SC

⚠ AVERTISSEMENT

L'alimentation DOIT être coupée pendant l'installation ou l'entretien du robinet!

Ne branchez pas le robinet sur le circuit d'alimentation avant la fin de l'assemblage.

AVIS

Conçu pour une installation verticale uniquement!

1. Coupez l'alimentation électrique de la prise électrique qui sera utilisée avec l'IntelliFlow.
2. Coupez les arrivées d'eau chaude et d'eau froide.
3. Si vous rénovez une installation existante, débranchez les tuyaux de la machine à laver du ou des robinets d'arrêt existant(s).
4. Desserrez les deux (2) écrous et retirez les deux adaptateurs du corps de robinet IntelliFlow.
5. Placez les écrous de l'adaptateur sur la tuyauterie avant de souder les adaptateurs.
6. Soudez les adaptateurs sur la tuyauterie.

AVIS

La distance entre les tuyaux doit être de 2 3/8 po (60 mm) (Figure 3).

7. Placez les joints toriques sur les rainures de l'adaptateur (Figure 3A).
8. Alignez et faites glisser le corps de robinet au-dessus des adaptateurs. Serrez les écrous de l'adaptateur.

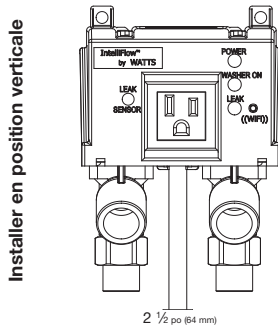

Figure 3

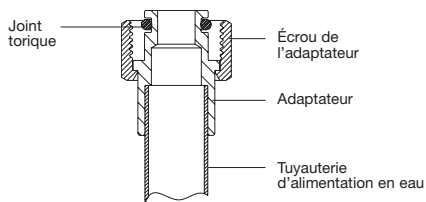

Figure 3A

AVIS

L'utilisation de la sortie d'arrêt intelligent de l'eau de la machine à laver IntelliFlow^{MD} pour les appareils autres qu'une machine à laver n'est pas recommandée et annule la garantie.

Installation de l'IntelliFlow^{MD} A2C-SC

AVIS

Ne serrez pas trop les écrous.

Pour éviter le filetage croisé, vérifiez l'alignement du filetage.

9. Raccordez les tuyaux de la machine à laver aux sorties d'eau chaude et d'eau froide de l'IntelliFlow.

10. Branchez la machine à laver sur la prise électrique de l'IntelliFlow.

AVIS

Le courant nominal de l'appareil ne doit pas être supérieur à 15 A.

11. Branchez le cordon d'alimentation de l'IntelliFlow dans la prise électrique qui a été éteinte (Figure 4).

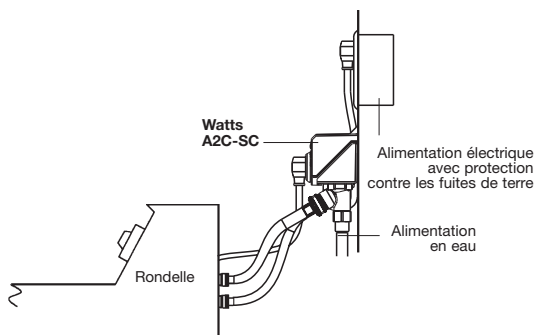

Figure 4

AVIS

L'IntelliFlow exige une prise reliée à la terre de 120 V c.a., 60 Hz, 15 A.*

12. Installez le détecteur de fuite.

***Disjoncteur de fuite de terre (GFI) : ce type de disjoncteur n'est pas obligatoire pour que l'IntelliFlow fonctionne correctement, mais ce dispositif de sécurité est fortement recommandé.**

AVIS

L'IntelliFlow détecte tous les flux de courant circulant dans la machine à laver lorsque cette dernière est éteinte. Au démarrage ou pendant le dépannage, le robinet IntelliFlow peut être placé en position d'ARRÊT en débranchant et en réinstallant le détecteur de fuite.

13. Ouvrez les arrivées d'eau chaude et d'eau froide et assurez-vous qu'il n'y a aucune fuite.

14. S'il n'y a aucune fuite, assurez-vous que les tuyaux sont branchés et remettez l'alimentation électrique en marche.

15. Procédure d'installation et d'activation pour IntelliFlow connecté.

AVIS

Ne branchez pas le robinet sur un circuit électrique avant d'avoir terminé l'installation de l'appareil et d'avoir rebranché les tuyaux d'alimentation en eau.

Installation du boîtier mural pour IntelliFlow^{MD} (A2C-SC-WB)

⚠ AVERTISSEMENT

L'alimentation **DOIT** être coupée pendant l'installation ou l'entretien du robinet!
Ne branchez pas le robinet sur le circuit d'alimentation avant la fin de l'assemblage.

AVIS Conçu pour une installation verticale uniquement!

1. Coupez l'alimentation électrique de la prise électrique qui sera utilisée avec l'IntelliFlow.
2. Coupez les arrivées d'eau chaude et d'eau froide.
3. Retirez la plaque de garniture (fig. 5 et 6) et mettez-la de côté jusqu'à ce que la finition du mur soit terminée (peinture, papier, lambrissage, etc.).

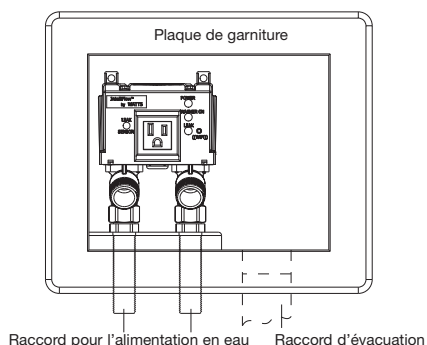
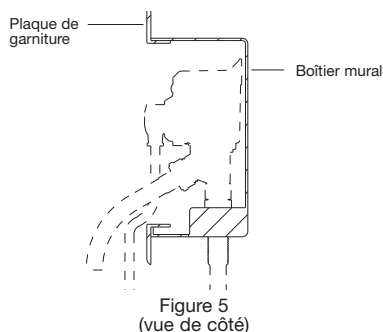

Figure 6
(vue frontale)

4. Installez les quatre languettes de montage fournies dans les logements situés de part et d'autre de l'armoire murale (Figure 7).
5. Positionnez l'A2C-SC-WB entre deux poteaux muraux, comme indiqué dans la Figure 7. Vérifiez le niveau et attachez les languettes de montage sur les poteaux.
6. Retirez le cache du bouchon d'évacuation. Installez la tuyauterie d'évacuation et la tuyauterie d'alimentation en eau sur le raccord IntelliFlow approprié. Les deux raccords IntelliFlow peuvent être utilisés pour l'alimentation en eau chaude ou en eau froide.

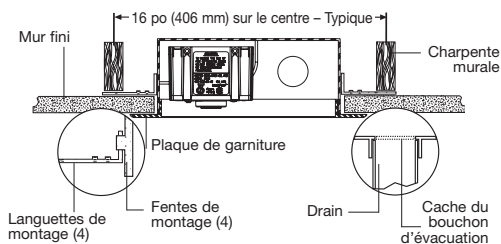

Figure 7
(vue de dessus)

Installation du boîtier mural pour IntelliFlow^{MD} (A2C-SC-WB)

AVIS

La chaleur excessive provoquée par la soudure peut endommager les pièces en plastique. Utilisez un dissipateur de chaleur pour éviter tout dégât.

7. Placez les joints toriques sur les rainures de l'adaptateur (Figure 3A).
8. Alignez et faites glisser le corps de robinet au-dessus des adaptateurs. Serrez les écrous de l'adaptateur.

AVIS

Ne serrez pas trop les écrous. Pour éviter le filetage croisé, vérifiez l'alignement du filetage.

9. Avant d'installer le matériel mural, ouvrez l'alimentation en eau (chaude et froide) et assurez-vous qu'il n'y a aucune fuite. Testez la tuyauterie d'évacuation à la recherche de fuites.
10. Coupez l'alimentation en eau jusqu'à ce que vous ayez terminé l'installation murale.

AVIS

L'installation doit respecter les codes et ordonnances locaux. L'inspection et l'approbation d'une installation par les autorités locales peuvent être requises avant l'installation murale. Vérifiez les exigences requises auprès des autorités de plomberie locales.

11. Une fois le mur terminé, installez la plaque de garniture et raccordez la tuyauterie d'alimentation de la machine à laver au robinet IntelliFlow et à la machine à laver.
12. Branchez la machine à laver à la prise électrique de l'IntelliFlow.

AVIS

Le courant nominal de l'appareil ne doit pas être supérieur à 15 A.

13. Insérez le cordon d'alimentation de l'IntelliFlow dans la prise électrique qui a été éteinte.

AVIS

L'IntelliFlow exige une prise reliée à la terre de 120 V c.a., 60 Hz, 15 A.*

14. Installez le détecteur de fuite.

AVIS

L'IntelliFlow détecte tous les flux de courant circulant dans la machine à laver lorsque cette dernière est éteinte. Au démarrage ou pendant le dépannage, le robinet IntelliFlow peut être placé en position d'ARRÊT en débranchant et en réinstallant le détecteur de fuite.

15. Ouvrez les arrivées d'eau chaude et d'eau froide et assurez-vous qu'il n'y a aucune fuite.
16. S'il n'y a aucune fuite, assurez-vous que les tuyaux sont branchés et remettez l'alimentation électrique en marche. L'installation du boîtier mural de l'IntelliFlow A2C-SC-WB est maintenant terminée.

Installation du détecteur de fuite Watts modèle A2-LS

Description

Le détecteur de fuite Watts modèle A2-LS se branche à la prise en façade de l'appareil Watts IntelliFlow série A2C-SC ou A2C-SC-WB. La base du détecteur est placée sur le sol, à proximité de la machine à laver. S'il détecte de l'eau au niveau du détecteur, l'IntelliFlow coupe immédiatement l'alimentation en eau vers la machine à laver pour éviter des dégâts des eaux catastrophiques.

Installation

1. Insérez les contacts du détecteur de fuite dans les deux orifices situés en haut de la base du détecteur, jusqu'à ce que la prise arrive à un arrêt (Figure 2).
2. Placez la base du détecteur sur le sol, sous la machine à laver aussi proche des tuyaux de remplissage que possible. Assurez-vous que la base du détecteur est bien à plat et que tous ses pieds sont en contact avec la surface du sol.
3. Insérez la fiche du détecteur de fuite (Figure 1) dans la prise du détecteur de fuite en façade (Figure 2).

Remarque : certains modèles de machines à laver sont pourvus de circuits qui génèrent en permanence un faible appel de courant. Ces modèles, lorsqu'ils sont connectés à IntelliFlow, peuvent faire en sorte que l'alimentation en eau soit continuellement sous tension (DEL jaune : ACTIVÉ). L'IntelliFlow peut être réinitialisé en débranchant et en réinstallant le détecteur de fuite.

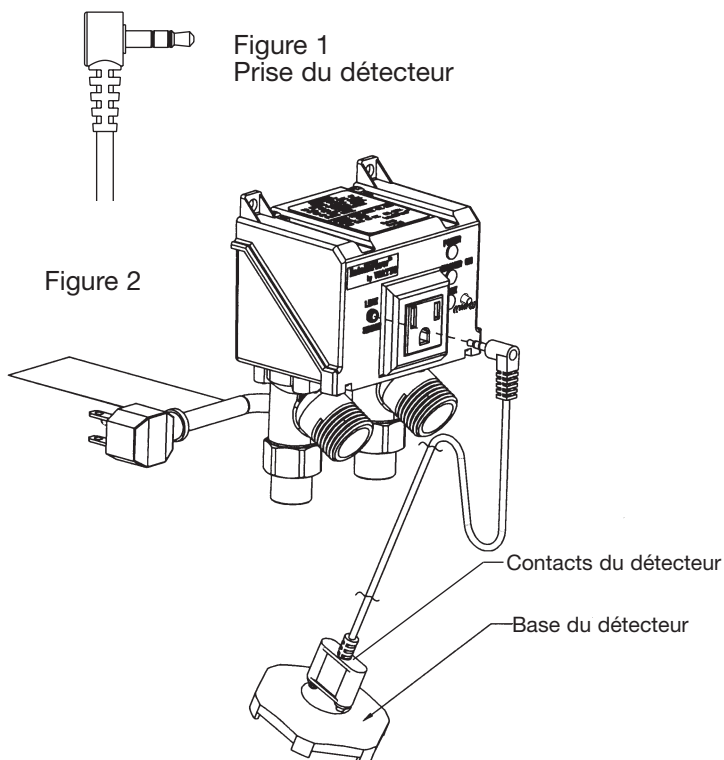

Guide de dépannage

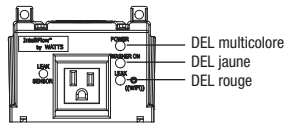

PROBLÈME	SOLUTION
1. Aucun débit d'eau d'un tuyau (ni chaud ni froid) :	
1a. DEL MULTICOLEURE : Vert/bleu DEL JAUNE : DÉSACTIVÉ DEL ROUGE : DÉSACTIVÉ	<ol style="list-style-type: none"> 1. Branchez la machine à laver dans IntelliFlow et allumez la machine à laver. 2. Débranchez le détecteur de fuite, attendez que le voyant rouge clignote et rebranchez-le. 3. Commencez le cycle de lavage. 4. Si elle ne fonctionne pas, confirmez que la machine à laver fonctionne.
1b. DEL MULTICOLEURE : Vert/bleu DEL JAUNE : DÉSACTIVÉ DEL ROUGE : ACTIVÉ Cela indique que le robinet n'est pas ouvert.	<ol style="list-style-type: none"> 1. Le capteur de fuite a détecté de l'eau. 2. Assurez-vous que la laveuse est éteinte. 3. Débranchez IntelliFlow de la prise électrique. 4. Vérifiez s'il y a des tuyaux cassés ou des fuites d'eau. 5. Corrigez le problème, séchez le détecteur, puis réinsérez la fiche dans la sortie pour réinitialiser la valve. 6. Allumez la machine à laver.
1c. DEL MULTICOLEURE : Vert/bleu DEL JAUNE : DÉSACTIVÉ DEL ROUGE : CLIGNOTEMENT	<ol style="list-style-type: none"> 1. Le délai de temporisation interne du circuit IntelliFlow/IntelliTime a expiré. Lorsque la DEL jaune est éteinte, éteignez la machine à laver pour réinitialiser le circuit de synchronisation. 2. Débranchez, puis rebranchez dans le détecteur. 3. Mettez la machine à laver sous tension.
1d. TOUTES LES DEL SONT ÉTEINTES.	<ol style="list-style-type: none"> 1. Branchez l'IntelliFlow dans la prise électrique. 2. Vérifiez que la prise électrique est alimentée (réinitialisez la mise à la terre).
2. Aucun débit d'eau d'un tuyau (ni chaud ni froid) : DEL MULTICOLEURE : ACTIVÉ DEL JAUNE : ACTIVÉ DEL ROUGE : DÉSACTIVÉ	<ol style="list-style-type: none"> 1. Réparez les crépines sur les tuyaux de la machine à laver. 2. Réparez les filtres sur l'IntelliFlow (voir la figure ci-dessous). <p>Avant de réparer les crépines, assurez-vous de retirer l'alimentation à l'IntelliFlow en débranchant l'appareil, puis fermez l'alimentation en eau chaude et froide vers l'IntelliFlow.</p>
3. DEL MULTICOLEURE : ACTIVÉ DEL JAUNE : ACTIVÉ DEL ROUGE : DÉSACTIVÉ	Certains modèles de machines à laver sont pourvus de circuits qui génèrent en permanence un faible appel de courant. Ces modèles, lorsqu'ils sont connectés à l'IntelliFlow, peuvent faire en sorte que l'alimentation en eau soit continuellement sous tension (DEL jaune : ACTIVÉ). L'IntelliFlow peut être réinitialisé en débranchant et en réinstallant le détecteur de fuite. Si cela ne résout pas ce problème, l'utilisation de l'IntelliTimer A2 est requise avec le système en cours d'utilisation.
4. L'unité est chaude au toucher.	Cette condition est normale. Les températures de fonctionnement internes peuvent donner l'impression que l'unité est chaude au toucher.
5. Cycles d'unité ACTIVÉS/ DÉSACTIVÉS	L'installation en position horizontale peut provoquer une surchauffe anormale de l'appareil, qui réagit en s'éteignant, puis en se rallumant. L'appareil doit être installé en position verticale comme illustré aux pages 2 et 3.
6. Impossible de se connecter au réseau Wi-Fi.	Vérifiez si le Wi-Fi est de 2,4 GHz. L'IntelliFlow n'est pas compatible avec le Wi-Fi de 5 GHz. Assurez-vous que la DEL multicolore est bleue. Si ce n'est pas le cas, appuyez sur le bouton et maintenez-le enfoncé pendant 3 secondes pour activer le Wi-Fi (bleu/bleu clignotant). Assurez-vous que la puissance du signal Wi-Fi est suffisante et que tout problème de coupe-feu bloque la communication.
7. DEL ROUGE clignotant.	Indique que le détecteur n'est pas branché. Branchez le détecteur.
8. DEL multicolore BLEU clignotant	Vérifiez la connectivité Internet sur votre routeur.
9. DEL multicolore ROUGE clignotant	Appelez le soutien technique de Watts.

Accessoires : Watts A2-IntelliTimer

Le Watts A2-IntelliTimer est un accessoire optionnel utilisé conjointement avec le robinet d'arrêt Watts IntelliFlow pour machine à laver automatique. Il s'agit d'un minuteur à distance qui permet d'utiliser l'IntelliFlow dans les applications où la machine à laver ou un ensemble laveuse/sécheuse est alimenté par une tension à 240 V c.a. (L'IntelliFlow n'est pas compatible avec les appareils avec une tension de 240 V c.a.). Le minuteur initie un cycle de deux heures lorsque le bouton est enfoncé.

L'alimentation à faible tension A2-IntelliTimer est branchée à la prise électrique IntelliFlow. Le minuteur est installé à un emplacement qui est pratique pour l'utilisateur et connecté à une alimentation à faible tension.

L'activation du bouton-poussoir sur le minuteur fait circuler le courant, qui est détecté par IntelliFlow. L'IntelliFlow actionne ensuite les électrovannes, permettant à l'eau de circuler vers la machine à laver. Cela commence également une séquence de deux heures qui, lorsqu'elle est terminée, met hors tension l'IntelliFlow, coupant la circulation d'eau vers la machine à laver. La séquence de temporisation peut être interrompue par une seconde activation du bouton-poussoir.

Un DEL vert s'allume lorsque l'A2-IntelliTimer est sous tension.

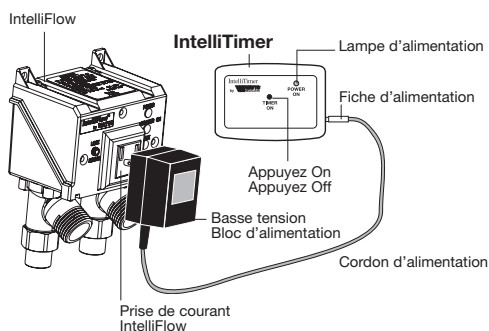
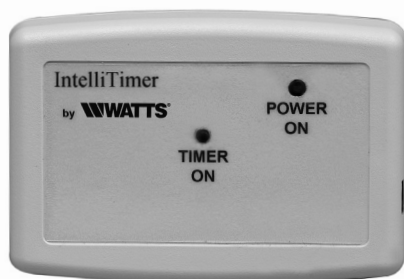

Installation typique

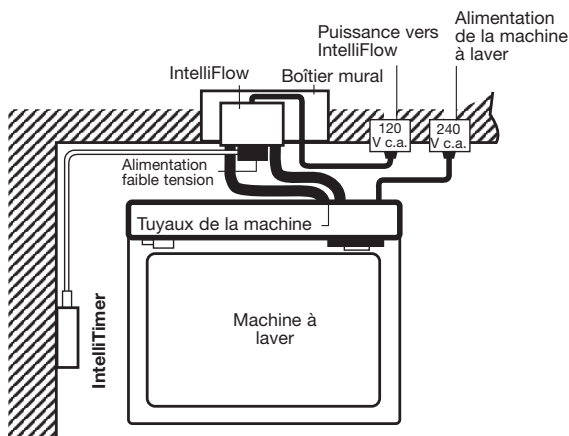

Indicateurs d'état en façade

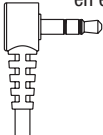
<p>DEL VERT : ACTIVÉ : Unité alimentée</p>	<p>Ce voyant s'allume lorsque l'IntelliFlow est branché sur une prise secteur murale.</p>
<p>DEL JAUNE : ACTIVÉ : Alimentation en eau ouverte DÉSACTIVÉ : Alimentation en eau fermée</p>  <p>Prise du détecteur</p>	<p>Cette lampe s'allume chaque fois que l'IntelliFlow détecte le flux de courant (la machine à laver est allumée). Elle est éteinte lorsque la machine à laver est éteinte.</p> <p>AVIS</p> <p>Certains modèles de machines à laver sont pourvus de circuits qui génèrent en permanence un faible appel de courant. Ces modèles, lorsqu'ils sont connectés à l'IntelliFlow, peuvent faire en sorte que l'alimentation en eau soit continuellement sous tension (DEL jaune : ACTIVÉ).</p>
<p>DEL ROUGE : ACTIVÉ : Fuite détectée</p>	<p>Ce voyant s'allume lorsque le détecteur de fuite est installé et que de l'eau a été détectée au niveau du détecteur. L'alimentation en eau vers les tuyaux de la machine à laver est coupée lorsqu'une fuite est détectée.</p>
<p>CLIGNOTEMENT : Temporisation de l'unité expirée</p>	<p>Ce voyant clignote lorsque le circuit de temporisation est expiré et ferme l'arrivée d'eau vers les tuyaux de la machine à laver. Le fait d'éteindre puis de rallumer la machine à laver réinitialise le circuit de temporisation.</p>
<p>FAIBLE CLIGNOTEMENT : (3 à 5 secondes)</p>	<p>Cette condition indique que le détecteur de fuite est débranché. Pour fournir un niveau de protection maximal, il est conseillé de laisser le détecteur de fuite installé en permanence.</p>
<p>Bouton Utilisateur</p>	<p>Appuyez pendant 3 secondes pour activer ou désactiver le Wi-Fi. Appuyez pendant 10 secondes pour réinitialiser les paramètres d'usine de l'IntelliFlow et effacer toutes les informations de l'utilisateur.</p>

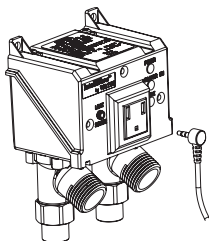

Qu'est-ce qu'une protection contre les surtensions?

À de nombreux endroits, des variations au niveau de l'alimentation en courant alternatif fournie par le service public peuvent survenir. Une tension plus basse (réduction de tension) et une haute tension (surtension) peuvent se produire. La foudre peut également provoquer des pics de haute tension.

Tous les équipements électroniques sont conçus pour fonctionner correctement dans une certaine plage de tensions. Cependant, les surtensions ou les pics de tension peuvent endommager les circuits sensibles des équipements électroniques.

Les protections contre les surtensions évitent que les pics de tension n'atteignent les équipements électroniques.

Qu'est-ce qu'une protection contre les fuites de terre?

À de nombreux endroits, il peut exister une différence électrique entre une mise à la terre électrique et une mise à la terre de tuyaux d'eau. Une personne qui toucherait les deux masses pourrait recevoir un choc susceptible de la blesser, voire de la tuer. Un disjoncteur de fuite de terre (GFI) détecte la différence et élimine l'énergie électrique avant qu'elle puisse provoquer des blessures.

L'IntelliFlow ne provoque pas de différence électrique ou ne modifie pas celle qui existe.

Options de la trousse de modernisation IntelliFlow^{MD}

IntelliFlow^{MD}

Trousse d'installation de mise à niveau KA2-BD

N° de commande 0004800

Ces trousse de montage sont utilisées spécifiquement pour installer le robinet d'arrêt A2C-SC IntelliFlow de Watts pour machine à laver automatique sur des robinets d'évacuation existants.

Si votre installation actuelle se présente comme suit :



--- KA2-BD ---

L'installation finale ressemblera à ce qui suit :



évacuation à droite ou à gauche

Si votre installation actuelle se présente comme suit :



--- KA2-BD ---

L'installation finale ressemblera à ce qui suit :



évacuation centrale

IntelliFlow^{MD}

Trousse de modernisation KA2-R

N° de commande 0004805

Cette trousse sert à remplacer les modèles IntelliFlow de Watts qui suivent : A2-WB, A2C-WB, A2C-WB-M avec l'IntelliFlow modèle A2C-M1.

Si votre installation actuelle se présente comme suit :



ou



--- KA2-R ---

L'installation finale ressemblera à ce qui suit :



A2C-M1

Type boîtier mural avec style n° 2, A2-WB, A2C-WB ou A2C-WB-M

IntelliFlow^{MD}

Trousse de modernisation KA2-A

N° de commande 0004804

Cette trousse sert à remplacer les robinets d'arrêt Watts pour machines à laver qui suivent : le robinet à montage mural modèle n° 2 Watts Duo-Cloz et les modèles à montage mural IntelliFlow : A2, A2C, A2C-M avec le Watts IntelliFlow modèle A2C-M1.

Si votre installation actuelle se présente comme suit :



ou



--- KA2-A ---

L'installation finale ressemblera à ce qui suit :



A2C-M1

Style boîtier mural n° 2, A2, A2C ou A2C-M

Garantie limitée : Watts (la « Société ») garantit que chacun de ses produits est exempt de vice de matériau et de fabrication dans des conditions normales d'utilisation, pour une période d'un an à compter de la date d'expédition d'origine. Si une telle défaillance devait se produire au cours de la période sous garantie, la Société pourra, à sa discrétion, remplacer le produit ou le remettre en état, sans frais pour le demandeur.

LA PRÉSENTE GARANTIE EXPRESSE EST LA SEULE ET UNIQUE GARANTIE, RELATIVE AU PRODUIT, FOURNIE PAR LA SOCIÉTÉ. LA SOCIÉTÉ NE FORMULE AUCUNE AUTRE GARANTIE, EXPRESSE OU IMPLICITE. LA SOCIÉTÉ DÉCLINE AUSSI FORMELLEMENT PAR LA PRÉSENTE TOUTE AUTRE GARANTIE, EXPRESSE OU IMPLICITE, Y COMPRIS, SANS S'Y LIMITER, LES GARANTIES IMPLICITES DE QUALITÉ MARCHANDE ET D'APTITUDE À UN USAGE PARTICULIER.

Le dédommagement précisé dans le premier paragraphe de cette garantie constitue la seule et unique alternative en cas de service demandé au titre de cette garantie, et la Société ne pourra être tenue responsable de dommages spéciaux ou indirects, incluant, sans s'y limiter : pertes de profit, coûts de réparation ou de remplacement des autres biens ayant été endommagés si ce produit ne fonctionne pas correctement, autres coûts afférents aux frais de main-d'œuvre, de retards, de vandalisme, de négligence, d'engorgement causés par des corps étrangers, dommages causés par des propriétés de l'eau défavorables, des produits chimiques, ou toute autre circonstance indépendante de la volonté de la Société. La présente garantie est déclarée nulle et non avenue en cas d'usage abusif ou incorrect, d'application, d'installation ou d'entretien incorrects ou de modification du produit.

Certains États n'autorisent pas les limitations de durée d'une garantie tacite ni l'exclusion, ou la limitation des dommages accessoires ou indirects. En conséquence, les limitations susmentionnées pourraient ne pas s'appliquer à votre cas. Cette garantie limitée vous confère des droits spécifiques, reconnus par la loi; vous pourriez également avoir d'autres droits, lesquels varient d'un État à l'autre. Vous devez donc prendre connaissance des lois applicables pour votre cas particulier.

LA DURÉE DE TOUTE GARANTIE IMPLICITE PRÉVUE PAR LA LOI EN APPLICATION ET DEVANT DONC ÊTRE ASSUMÉE, Y COMPRIS LES GARANTIES IMPLICITES DE QUALITÉ MARCHANDE ET D'APTITUDE À UN USAGE PARTICULIER, SERA LIMITÉE À UN AN À PARTIR DE LA DATE DE L'EXPÉDITION D'ORIGINE.

The logo for Watts, featuring a stylized 'W' symbol followed by the word 'WATTS' in a bold, sans-serif font, with a registered trademark symbol (®) to the upper right.

É.-U. : Tél. : (978) 689-6066 • Téléc. : (978) 975-8350 • Watts.com

Canada : Tél. : (888) 208-8927 • Téléc. : (905) 332-7068 • Watts.ca

Amérique latine : Tél. : (52) 55 4122 0138 • Watts.com